



**TZR50 '00**

**X-POWER '00**  
4YV-AS2

**MANUAL DE TALLER**

## ADVERTENCIA

Este manual ha sido realizado por Yamaha Motor España, S.A., principalmente para su utilización por los concesionarios Yamaha / MBK y sus mecánicos cualificados. No es posible incluir la formación completa de un mecánico en un manual, por lo cual, damos por supuesto que las personas que lo utilicen para efectuar trabajos de mantenimiento y reparación de motocicletas Yamaha / MBK comprenden básicamente los conceptos y procedimientos mecánicos inherentes a la tecnología de reparación de motocicletas. Sin dichos conocimientos, los intentos de reparación o servicio de este modelo pueden hacerlo inadecuado para su uso y/o peligroso.

Yamaha Motor España, S.A. se esfuerza continuamente por mejorar todos los modelos que fabrica. Las modificaciones y cambios significativos que se introduzcan en las especificaciones o procedimientos, se darán a conocer a todos los Concesionarios Autorizados Yamaha / MBK y aparecerán, cuando proceda, en futuras ediciones de este manual.

**PUBLICACIONES TÉCNICAS  
SERVICIO POST-VENTA  
YAMAHA MOTOR ESPAÑA, S.A**

## MODO DE USAR ESTE MANUAL

### INFORMACIÓN DE ESPECIAL IMPORTANCIA

Este material se distingue por las siguientes anotaciones:

#### NOTA:

Una **NOTA** proporciona información clave para facilitar o aclarar los procedimientos.

#### ATENCIÓN:

Una **ATENCIÓN** indica procedimientos especiales que deben seguirse para evitar daños al ciclomotor.

#### ⚠ ADVERTENCIA:

Una **ADVERTENCIA** indica procedimientos especiales que deben seguirse para evitar lesiones al usuario del ciclomotor o a la persona que lo revise o repare.

### FORMATO DEL MANUAL

Todos los procedimientos incluidos en este manual están organizados en un formato secuencial, dividido en fases. La información que presentan ha sido agrupada con el fin de proporcionar al mecánico una referencia de fácil lectura y cómodo manejo, que contenga explicaciones exhaustivas de todas las operaciones de desmontaje, reparación, montaje e inspección.























En este formato revisado, el estado de cada componente defectuoso irá seguido de una flecha, a la que, a su vez, seguirá la operación necesaria; por ejemplo:

- Cojinete
- Picaduras / Deterioro → Sustituir.

### DESPIECES

Cada capítulo incluye, antes de cada sección de desmontaje, diagramas de despiece, para facilitar la identificación de los procedimientos correctos de desmontaje y montaje.

**TZR50'00 / X-POWER'00  
MANUAL DE TALLER  
© 2000 por Yamaha Motor España, S.A.  
1.ª Edición, abril de 2000  
Reservados todos los derechos.  
Queda expresamente prohibida la  
reproducción o uso no autorizado de este  
material, sin el consentimiento de  
Yamaha Motor España, S.A.**

① INFO GEN 	② ESPE 	
③ INSP AJU 	④ MOT 	
⑤ REF 	⑥ CARB 	
⑦ CHAS 	⑧ ELEC 	
⑩ 	⑪ 	
⑫ 	⑬ 	
⑭ 	⑮ 	
⑯ 	⑰ 	
⑱ 	⑲ 	⑳ 
㉑ 	㉒ 	㉓ 

## SIMBOLOGÍA

(Véase la ilustración)

Los símbolos del ① al ⑧ sirven como indicadores que señalan el número y el contenido del capítulo.

- ① Información general
- ② Características
- ③ Inspección y ajustes periódicos
- ④ Motor
- ⑤ Sistema de refrigeración
- ⑥ Carburación
- ⑦ Chasis
- ⑧ Parte eléctrica









Los símbolos del ⑩ al ⑯ se usan para identificar las características que aparecen en el texto.

- ⑩ Líquido para rellenar
- ⑪ Lubricante
- ⑫ Herramienta especial
- ⑬ Apretar
- ⑭ Límite de desgaste, holgura
- ⑮ Régimen de giro del motor
- ⑯ , V, A

Los símbolos del ⑰ al ⑳, del diagrama de despiece, indican el tipo de lubricante y la situación de engrase.

- ⑰ Aplicar aceite de motor
- ⑱ Aplicar aceite de engranajes
- ⑲ Aplicar aceite de bisulfuro de molibdeno
- ⑳ Aplicar grasa de cojinetes de rueda
- ㉑ Aplicar grasa ligera con base de jabón-litio
- ㉒ Aplicar grasa de bisulfuro de molibdeno
- ㉓ Aplicar producto de bloqueo (LOCTITE®)

# ÍNDICE

INFORMACIÓN GENERAL	 INFO GEN <b>1</b>
CARACTERÍSTICAS	 ESPE <b>2</b>
INSPECCIONES Y AJUSTES PERIÓDICOS	 INSP AJUS <b>3</b>
DESMONTAJE DEL MOTOR	 MOT <b>4</b>
SISTEMA DE REFRIGERACIÓN	 REF <b>5</b>
CARBURACIÓN	 CARB <b>6</b>
CHASIS	 CHAS <b>7</b>
PARTE ELÉCTRICA	 ELEC <b>8</b>

## CONTENIDO

### CAPÍTULO 1 INFORMACIÓN GENERAL

<b>IDENTIFICACIÓN DEL CICLOMOTOR</b> .....	A-7
NÚMERO DE SERIE DEL CHASIS .....	A-7
NÚMERO DE SERIE DEL MOTOR .....	A-7
<b>INFORMACIÓN IMPORTANTE</b> .....	A-7
PREPARATIVOS PARA LA EXTRACCIÓN Y EL DESMONTAJE .....	A-7
PIEZAS DE RECAMBIO .....	A-8
JUNTAS, RETENES DE ACEITE Y JUNTAS TÓRICAS .....	A-8
ARANDELAS, PLACAS DE BLOQUEO Y GRUPILLAS .....	A-8
COJINETES Y RETENES DE ACEITE .....	A-8
CIRCLIPS .....	A-8
<b>HERRAMIENTAS ESPECIALES</b> .....	A-8
PARA PUESTA A PUNTO .....	A-8
PARA EL SERVICIO DEL MOTOR .....	A-8
PARA EL SERVICIO DEL CHASIS .....	A-9
PARA COMPONENTES ELÉCTRICOS .....	A-10



## INFORMACIÓN GENERAL

### IDENTIFICACIÓN DEL CICLOMOTOR

#### NÚMERO DE SERIE DEL CHASIS

El número de serie del chasis ① va estampado en el lado derecho de la columna de dirección.

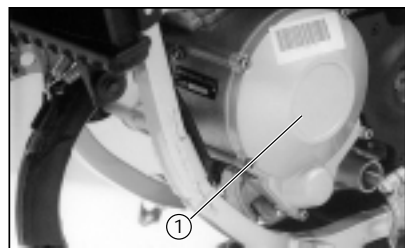

#### NÚMERO DE SERIE DEL MOTOR

El número de serie del motor ① va estampado en el lado delantero izquierdo del motor.

#### NOTA:

Las tres primeras cifras de estos números sirven para identificar el modelo; las restantes son el número de fabricación de la máquina.

#### Número de Serie iniciales:

XPOWER	4YV-300004
TZR50	4YV-012803

#### NOTA:

Diseño y características sujetos a modificación sin previo aviso.

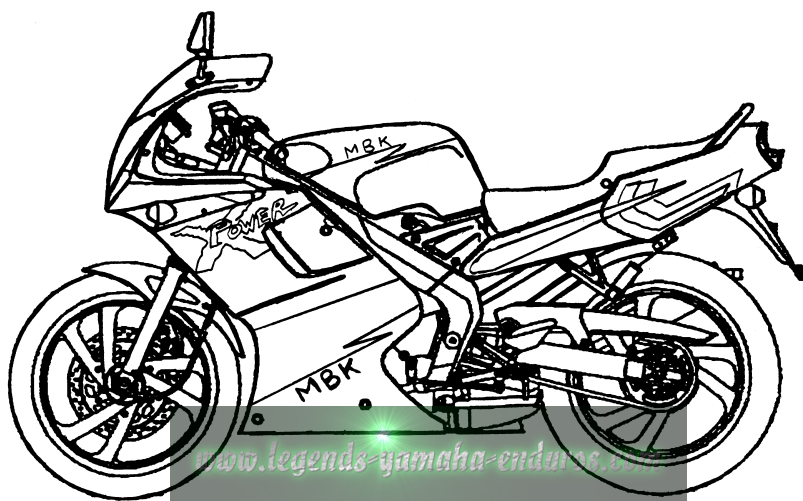

[www.legends-yamaha-enduros.com](http://www.legends-yamaha-enduros.com)

## INFORMACIÓN IMPORTANTE

### PREPARATIVOS PARA LA EXTRACCIÓN Y EL DESMONTAJE

1. Antes de iniciar la extracción y el desmontaje, eliminar la suciedad, barro, polvo y materias extrañas.

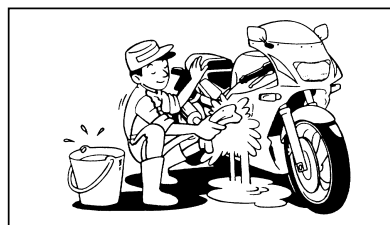

2. Utilizar las herramientas y equipos de limpieza apropiados.  
Véase "HERRAMIENTAS ESPECIALES".

3. Al desmontar el ciclomotor, mantener juntas las piezas emparejadas. Esto se refiere a engranajes, cilindros y pistones y demás elementos que funcionan emparejados y sufren el mismo desgaste normal. Las piezas emparejadas deben volver a montarse o cambiarse juntas.

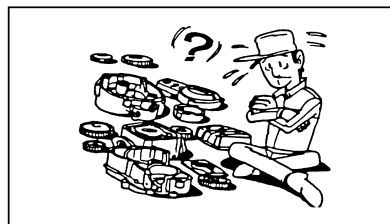

4. Durante el desmontaje del ciclomotor, limpiar todas las piezas y colocarlas en bandejas, en el mismo orden en que se desmonten. Así se abreviará el tiempo necesario para el montaje y será más fácil colocarlas todas.

5. Evitar la proximidad del fuego.

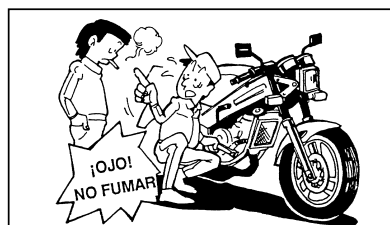



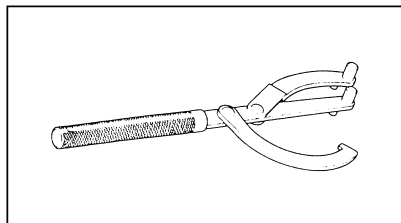

2. Cinta fijación volante.  
Ref. 90890-01235

Esta herramienta se usa cuando hay que apretar o aflojar el tornillo de fijación de la magneto del volante magnético.

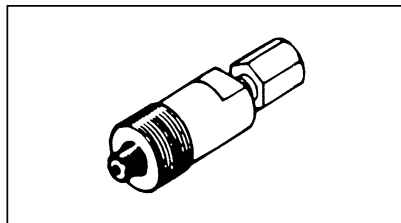

3. Extractor de volantes magnéticos.  
Ref. 90890-11031

Esta herramienta se usa para desmontar el volante magnético.

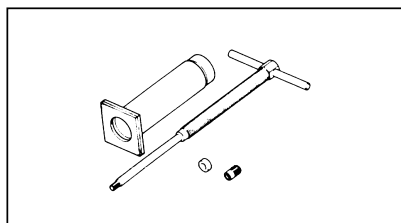

4. Extractor de bulón.  
Ref. 90890-01304

Esta herramienta se usa para extraer el bulón del pistón.

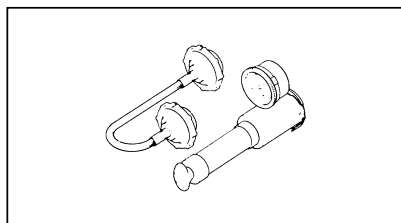

5. Comprobador del sistema de refrigeración.  
Ref. 90890-01325

Esta herramienta es necesaria para comprobar el sistema de refrigeración.

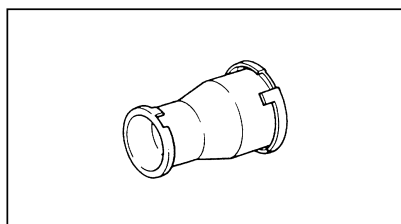

6. Adaptador.  
Ref. 90890-01352

Esta herramienta se utilizara para comprobar el adaptador.

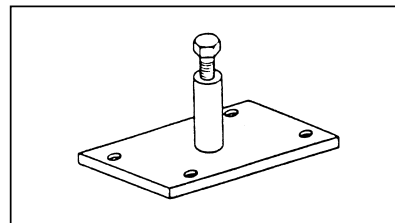

7. Útil separador de cárteres.  
Ref. 90890-11030

Este útil sirve para desmontar el cigüeñal o separar el cárter.

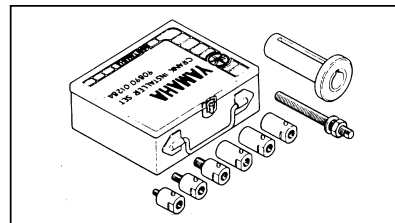

8. Útiles de montaje del cigüeñal.  
Ref. 90890-01284

Estos útiles sirven para montar el cigüeñal.

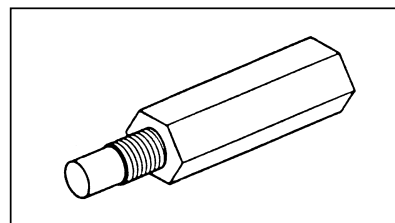

9. Instalador del cárter  
(Lado volante magnético)  
Ref. 90890-11032

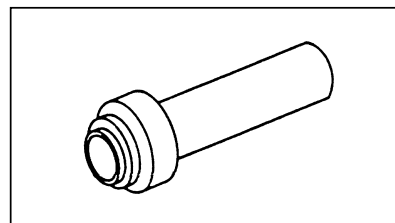

10. Instalador de retenes  
(Eje selector)  
Ref. 90890-11033

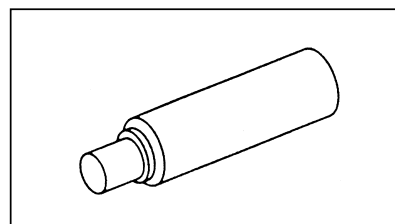

11. Instalador de retenes  
(Bomba de agua)  
Ref. 90890-11034

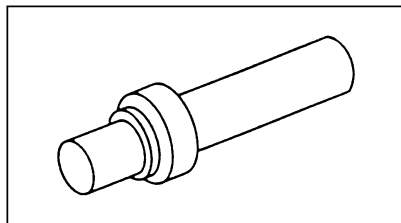

12. Instalador de retenes  
(Palanca de embrague)  
Ref. 90890-11035

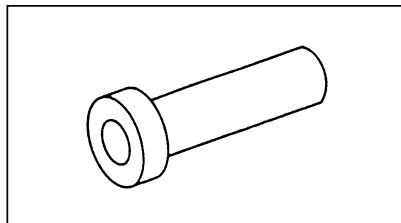

13. Instalador de retenes  
(Cigüeñal lado embrague)  
Ref. 90890-11036

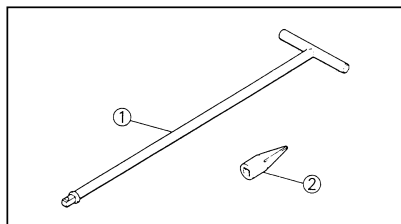

**PARA EL SERVICIO DEL CHASIS**

1. Útil en T \_\_\_\_\_ ①  
Ref. 90890-01326  
Inmovilizador de cilindros de horquilla  
delantera \_\_\_\_\_ ②  
Ref. 90890-01294

Este útil sirve para aflojar y apretar los pernos de fijación de los cilindros de la horquilla delantera.

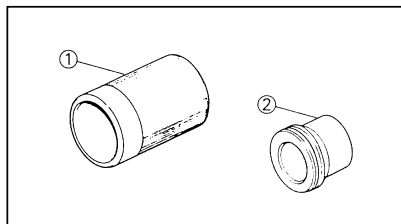

2. Montador de retenes de horquilla  
delantera (peso) \_\_\_\_\_ ①  
Ref. 90890-01367  
Adaptador \_\_\_\_\_ ②  
Ref. 90890-01400

Estos útiles se usan para instalar los retenes de la horquilla delantera.

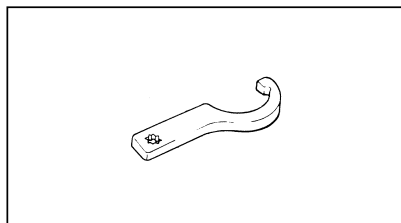

3. Llave para tuercas circulares.  
Ref. 90890-01403

Esta herramienta sirve para aflojar y apretar la tuerca circular de dirección.

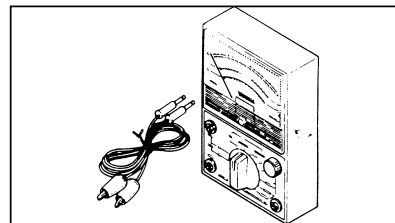

**PARA COMPONENTES ELÉCTRICOS**

1. Téster de bolsillo  
Ref. 90890-03112

Este téster es de inapreciable ayuda para comprobar el sistema eléctrico.

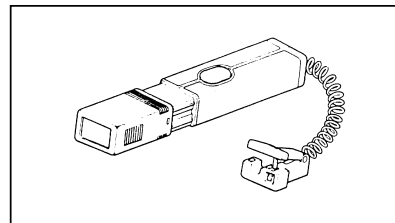

2. Lámpara estroboscópica  
Ref. 90891-03141

Esta herramienta es necesaria para comprobar el avance del encendido.





**CONTENIDO**

**CAPÍTULO 2  
CARACTERÍSTICAS GENERALES**

**CARACTERÍSTICAS**.....A-14

**CARACTERÍSTICAS GENERALES**.....A-14

**CARACTERÍSTICAS DE MANTENIMIENTO**.....A-15

    MOTOR.....A-15

    CHASIS.....B-1

    PARES DE APRIETE.....B-2

    PARTE ELÉCTRICA.....B-3

**CARACTERÍSTICAS GENERALES DE PARES DE APRIETE /  
DEFINICIÓN DE LAS UNIDADES**.....B-5

**PUNTOS DE LUBRICACIÓN Y TIPO DE LUBRICANTE**.....B-5

    MOTOR.....B-5

    CHASIS.....B-6

**DIAGRAMA DEL FLUJO DEL LÍQUIDO REFRIGERANTE**.....B-6

**RUTA DE CABLES**.....B-7



**CARACTERÍSTICAS**

**CARACTERÍSTICAS GENERALES**

Modelo	TZR50 / X-POWER
Número de código del modelo Número de serie del chasis	4YV 4YV-012803 4YV-300004
Yamaha MBK	
Dimensiones: Longitud total Anchura total Altura total Altura del sillín Distancia entre ejes Distancia mínima al suelo	1.995 mm 675 mm 1.105 mm 775 mm 1.330 mm 155 mm
Peso básico: Con aceite y el depósito combustible lleno	121 kg
Radio mínimo de giro:	2.900 mm
Motor: Tipo de motor Sistema de admisión Disposición de los cilindros Cilindrada Diámetro x Carrera Relación de compresión Sistema de arranque Sistema de lubricación	2T, de gasolina con refrigeración líquida Válvula de láminas Monocilíndrico, inclinado hacia delante 49,7 cm <sup>3</sup> 40,3 x 39 mm 6,8:1 Eléctrico Lubricación independiente
Aceite del motor: Tipo Capacidad	Aceite yamaha 2T o aceite para motores 2T refrigerados por aire 1.2 L
Aceite de la transmisión: Tipo Capacidad: Cambio periódico del aceite Cantidad total	Aceite para motores SAE 10W30 tipo SE 0.75 L 0.82 L
Capacidad de líquido refrigerante: Incluidas todas las canalizaciones	0,7 L
Filtro de aire: Tipo	Elemento húmedo

Modelo	TZR50 / X-POWER	
Combustible: Tipo Capacidad del depósito de combustible: Lleno Reserva	Gasolina sin plomo 13 L 2 L	
Carburador: Tipo / Número Fabricante	PHBN12HS/1 DELLORTO	
Bujía Tipo / Número Fabricante Separación entre electrodos	BR8ES/1 pza. N.G.K. 0.6 ~ 0.7 mm	
Embrague: Tipo	Multidisco, en baño de aceite	
Transmisión: Tipo Sistema de reducción primario Relación de reducción primaria Sistema de reducción secundario Relación de reducción secundaria Accionamiento Relación de reducción de las marchas:	6 marchas en toma constante Engranaje helicoidal 71/20 (3,550) Transmisión por cadena 47/12 (3,916) Accionado por el pie izquierdo 1 <sup>a</sup> 36/12 (3.000) 2 <sup>a</sup> 33/16 (2.062) 3 <sup>a</sup> 29/19 (1.526) 4 <sup>a</sup> 27/22 (1.227) 5 <sup>a</sup> 25/24 (1.041) 6 <sup>a</sup> 24/25 (0.960)	
Chasis: Tipo de chasis Ángulo de avance Recorrido del ángulo	Doble cuna (Deltabox) 25° 89 mm	
Neumáticos: Tipo: Dimensiones: Delantero Trasero	Con cámara 90/80-17 46S 110/80-17 57S	
Carga máxima*	195 kg	
Presión de hinchado neumáticos en frío: Hasta 90 kg (198 lb) de carga* Desde 90 kg (198 lb) hasta carga máxima	DELANTERO 1.8 kg/cm <sup>2</sup> 1.8 kg/cm <sup>2</sup>	TRASERO 2.0 kg/cm <sup>2</sup> 2.3 kg/cm <sup>2</sup>



Modelo	TZR50 / X-POWER
<b>Frenos:</b> Tipo de freno delantero Accionamiento del freno delantero Tipo de freno trasero Accionamiento del freno trasero	Disco Accionado por la mano derecha Disco Accionado por el pie derecho
<b>Suspensión:</b> Tipo de suspensión delantera Tipo de suspensión trasera	Horquilla telescópica Basculante (Suspensión Monocross)
<b>Amortiguación:</b> Amortiguador delantero Amortiguador trasero	Muelle helicoidal / amortiguador de aceite Muelle helicoidal y de gas/amortig. de aceite
<b>Recorrido de las ruedas:</b> Recorrido de la rueda delantera Recorrido de la rueda trasera	130 mm 35 mm
<b>Parte eléctrica:</b> Sistema de encendido Sistema de alternador	C.D.I. Alternador de magneto
<b>Batería:</b> Tipo Capacidad	YT4L-BS 12V, 3A
<b>Faro:</b> Tipo	Lámpara de doble filamento
<b>Potencia de la lámpara (Cantidad)</b> Faro Luz de posición trasera y de freno Intermitentes Luz de posición Luz del cuadro de instrumentos Piloto indicador de punto muerto "NEUTRAL" Piloto indicador luz de carretera "HIGH BEAM" Piloto indicador de aceite "OIL" Piloto indicador de giro "TURN"	45W/40W (1 pza) 5W/21W (1 pza) 10W (4 pzas) 4W (1 pza) 3.4W (3 pzas) 3W (1 pza) 3W (1 pza) 3W (1 pza) 3W (1 pza)
<b>Tensión general:</b>	12V

CARACTERÍSTICAS DE MANTENIMIENTO

MOTOR

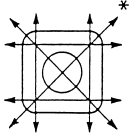
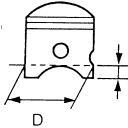
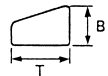
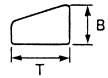
Modelo	TZR50 / X-POWER
<b>Culata:</b> Límite de alabeo	0.03 mm * Las líneas indican los puntos de medición con la regla.
	
<b>Cilindro:</b> Diámetro interior Límite de conicidad Límite de excentricidad	40,293 ~ 40,312 mm <40,4 mm> 0.05 mm 0.01 mm
<b>Pistón:</b> Diámetro del pistón "D" Punto de medición "a"	40,237 ~ 40,257 mm 12 mm
	
Holgura entre pistón y cilindro 1ª Sobremedida 2ª Sobremedida	0,049 ~ 0,062 mm <0.1 mm 40,60 mm 40,80 mm
<b>Aros:</b> Sección	Aro superior Tipo cromado B = 1.2 mm T = 1.6 mm
	
	2º Aro Tipo cromado B = 1.2 mm T = 1.6 mm
	
Separación entre extremos (montado) Aro superior 2º Aro	0.15 ~ 0.30 mm 0.15 ~ 0.30 mm
Holgura lateral Aro superior 2º Aro	0.03 ~ 0.06 mm 0.03 ~ 0.06 mm

## CARACTERISTICAS DE MANTENIMIENTO

ESPE



A-16

Modelo	TZR50 / X-POWER
<b>Cigüeñal:</b> Anchura entre palas "A" Límite de excentricidad "B" Holgura lateral de la cabeza de biela "C" Juego lateral del pie de biela "D"	41,90 ~ 42,0 mm 0.03 mm 0.14 ~ 0.41 mm 0.14 ~ 0.41 mm
<b>Embrague:</b> Disco de fricción: Espesor Número Límite de desgaste Disco de embrague: Espesor Número Límite de alabeo Muelle de embrague: Longitud libre Número Método de desembrague Límite de flexión del empujador	2,9 ~ 3,1 mm 4 pzas. 2.7 mm 1,05 ~ 1,35 mm 3 pzas. 0.05 mm 30.0 mm 4 pzas. Empujador interno, empujador de leva 0.15 mm
<b>Transmisión:</b> Límite de excentricidad del eje primario Límite de excentricidad del eje secundario	0.08 mm 0.08 mm
<b>Selector:</b> Tipo	tambor
<b>Filtro de aire:</b> Tipo de aceite	Aceite para filtro de espuma o SAE 10W30SE

## CARACTERISTICAS DE MANTENIMIENTO

ESPE



Modelo	TZR50 / X-POWER
<b>Carburador:</b> Marca de identificación Surtidor principal Apertura tornillo del aire Nivel de combustible Altura del flotador Rétimen de ralenti Surtidor del ralenti Surtidor del estarter	PHBN/Dellorto # 82 3 1/2 (F.H.) 13 ~ 14 mm 1.800 ± 200 rpm # 36 # 45
<b>Válvula de láminas:</b> Espesor de la Elevación de la placa top Límite de flexión de la lámina	0,3 mm 6,28 mm 0,4 ± 0,3 mm
<b>Sistema de lubricación:</b> Bomba de mezcla de aceite: Diámetro del émbolo Caudal mínimo a 3000 rpm Caudal máximo a 3000 rpm Ajuste de la polea	2,5 mm 6 cc/h 28 cc/h Manteniendo el puño del acelerador cerrado
<b>Sistema de refrigeración:</b> Anchura del núcleo del radiador Altura del núcleo del radiador Espesor del núcleo del radiador Presión de apertura del tapón del radiador Capacidad del depósito de expansión Tipo de bomba de agua	160.0 mm 160.0 mm 32.0 mm 0.9 kg/cm <sup>2</sup> 0.47 L Centrífuga, de aspiración simple



**CHASIS**

Modelo	TZR50 / X-POWER
Sistema de dirección: Tipo de cojinete Dimensiones de las bolas (cantidad): Superior Inferior	Cojinetes de bolas  1/4 de pulgada (19 unidades) 1/4 pulgada (19 unidades)
Suspensión delantera: Recorrido de la horquilla delantera Longitud libre de los muelles de la horquilla <Límite> Tarado de los muelles (K1) (K2) Recorrido (K1) (K2) Muelle opcional Capacidad de aceite Nivel de aceite  Tipo de aceite	130 mm 515.1 mm <508 mm> 0.4 kg/mm 0.55 kg/mm 0.0 ~ 70 mm 70 ~ 130 mm No. 235 cm <sup>3</sup> 154 mm Desde el borde superior del tubo inferior, totalmente comprimido, sin muelle. Aceite de horquilla 10 W o equivalente.
Suspensión trasera: Recorrido del amortiguador Longitud libre del muelle <Límite> Longitud de montaje Tarado de los muelles (K1) (K2) Recorrido (K1) (K2) Muelle opcional	35 mm 137 mm <135 mm> 129 mm 14 Kg/mm 20 Kg/mm 0.0 ~ 15 mm 15 ~ 35 mm No.
Basculante: Límite de juego libre (extremo del basculante)	1.0 mm Mover del basculante de un lado a otro
Rueda delantera: Tipo Dimensiones de la llanta Material de la llanta Límite de excentricidad de la llanta Vertical Lateral	De fundición MT2.15 x 17 Aluminio  2.0 mm 2.0 mm

Modelo	TZR50 / X-POWER
Rueda trasera: Tipo Dimensiones de la llanta Material de la llanta Límite de excentricidad de la llanta Vertical Lateral	Fundición MT2.50 x 17 Aluminio  2.0 mm 2.0 mm
Cadena de transmisión: Tipo / Fabricante Número de eslabones Juego libre de la cadena	D.I.D. / 420 DS 131 20 ~ 25 mm
Freno de disco delantero: Tipo Diámetro exterior del disco Espesor del disco Espesor de las pastillas <Límite de desgaste> Diámetro interior del cilindro maestro Diámetro interior del cilindro de la pinza Tipo de líquido de freno	Único 282 mm 4 mm 5.2 mm <1.5 mm> 12.7 mm 27 mm DOT No. 3 ó DOT No. 4
Freno de disco trasero: Tipo Diámetro exterior del disco Espesor del disco Espesor de las pastillas <Límite de las pastillas> Diámetro interior del cilindro maestro Diámetro interior del cilindro de la pinza Tipo de líquido de freno	Único 203 mm 4.5 mm 6 mm <0.8 mm> 12.7 mm 34.9 mm DOT No. 3 ó DOT No. 4
Maneta y pedal del freno: Juego libre de la maneta del freno  Posición del pedal del freno	2 ~ 5 mm En el extremo de la maneta del freno 45 mm Por debajo de la cara superior de la estribera
Maneta de embrague y puño del acelerador: Juego libre de la maneta de embrague  Juego libre del cable del acelerador	2 ~ 3 mm En el pivote de la maneta 2 ~ 5 mm En la pestaña del puño



PARES DE APRIETE

Piezas a apretar	Cantidad	Paso de rosca	Par de apriete		Observaciones
			Nm	m•kg	
Bujía	1	M14 x 1,25	23	2,3	
Culata					
Tuercas	4	M7 x 1,0	17	1,7	
Cilindro					
Espárrago	4	M8 x 1,25	18	1,8	
Tornillo drenaje agua	1	M6 x 1,0	5	0,5	
Tapa bomba de agua					
Tornillo	3	M6 x 1,0	5	0,5	
Tornillo termostato	2	M4 x 0,7	2	0,2	
Bomba aceite					
Tornillo	2	M5 x 0,8	7	0,7	
Tobera admisión					
Tornillo	4	M6 x 1,0	10	1,0	
Cárter (izqdo.-dcho.)					
Tornillo	13	M6 x 1,0	10	1,0	
Espárrago	4	M7 x 1,0	12	1,2	
Tapa de Cárter 1					
Tornillo	5	M5 x 0,8	5	0,5	
Tapa de Cárter 2					
Tornillo	4	M6 x 1,0	10	1,0	
Tapa de Cárter 3					
Tornillo	2	M5 x 98	4,5	0,45	
Drenaje aceite	1	M8 x 1,25	17	1,7	
Eje equilibrador					
Tuerca	1	M12 x 1,0	60	6,0	
Embrague					
Tuerca	1	M12 x 1,25	75	7,5	
Tornillo	4	M5 x 0,8	4	0,4	
Tuerca varilla empuje	1	M14 x 1,25	27	2,7	
Pedal de cambio					
Tornillo	1	M8 x 1,25	30	3,0	
Motor de arranque					
Tornillo	2	M6 x 1,0	10	1,0	
Rotor	1	M10 x 1,25	52	5,2	

PARES DE APRIETE

Piezas a apretar	Cantidad	Paso de rosca	Par de apriete		Observaciones
			Nm	m•kg	
Tija superior y barras					
Tornillo allen	2	M8 x 1,25	22	2,2	
Tija superior y eje	1	M14 x 1,25	56	5,6	
Eje de dirección y tuerca anular	1	M25 x 1,0	6	0,6	
Semimanillar y barra	2	M8 x 1,25	22	2,2	
Semimanillar y tija superior	2	M6 x 1,0	10	1,0	
Semimanillar y bomba de freno	2	M6 x 1,0	10	1,0	
Soporte 1 y bastidor	2	M8 x 1,25	22	2,2	
Intermitente y soporte	4	M12 x 1,25	3	0,3	
Cable velocímetro y reenvío	1	M12 x 1,0	3	0,3	
Cable velocímetro y velocímetro	1	M12 x 1,0	3	0,3	
Cable tacómetro y tacómetro	1	M12 x 1,0	3	0,3	
Cable tacómetro y motor	1	M16 x 1,5	3	0,3	
Soporte motor del y bastidor	2	M8 x 1,25	25	2,5	
Motor y soporte delantero	2	M8 x 1,25	25	2,5	Inferior
Soporte motor trasero y bastidor	1	M8 x 1,25	25	2,5	Superior
Soporte motor trasero y bastidor	1	M8 x 1,25	25	2,5	Inferior
Eje basculante y bastidor	1	M8 x 1,25	60	6,0	
Amortiguador y basculante	1	M8 x 1,25	60	6,0	
Amortiguador y bastidor	1	M8 x 1,25	40	4,0	
Depósito de gasolina y grifo	1	M6 x 1,0	6	0,6	
Eje rueda del y horquilla	1	M12 x 1,25	65	6,5	



**PARES DE APRIETE**

Piezas a apretar	Cantidad	Paso de rosca	Par de apriete		Observaciones
			Nm	m•kg	
Eje rueda trasera y tuerca	1	M14 x 1,25	90	9,0	
Freno de disco y rueda	6	M8 x 1,25	18	1,8	
Pinza de freno y botella	2	M10 x 1,25	35	3,5	
Corona y rueda	4	M8 x 1,25	48	4,8	
Latiguillo de freno	1	M10 x 1,25	30	3,0	
Soporte pinza y basculante	1	M10 x 1,25	60	6,0	
Purgador pinza delantera	1	M8 x 1,25	6	0,6	
Purgador pinza trasera	1	M7 x 1,0	6	0,6	
Tornillo apriete botella	1	M8 x 1,25	24	2,4	
Bomba freno trasero y soporte	2	M10 x 1,25	24	2,4	
Eje y soporte 3	1	M10 x 1,25	36	3,6	
Soporte 2/3 y bastidor	2	M8 x 1,25	30	3,0	

**PARTE ELÉCTRICA**

Modelo	TZR50 / X-POWER
Tensión:	12 V
Sistema de encendido: Avance del encendido (A.P.M.S.) Tipo de avance	20 ° (1,5 mm) Eléctrico
<p style="text-align: center;">Revoluciones x 1000</p>	
CDI: Magneto Modelo /Fabricante	311026ZA/DUCATI
Resistencia del pickup (color) Resistencia bobina de carga (color)	100 ÷ 140 Ω(R-W) 640 ÷ 780 Ω(G-W)
Bobina de encendido: Modelo / Fabricante	32399010/DUCATI
Resistencia bobina secundaria	5 ÷ 6 k Ω
Pipa de la bujía: Tipo Resistencia	De resina 5 KΩ a 20 °C

## CARACTERÍSTICAS DE MANTENIMIENTO

ESPE



B-4

Modelo	TZR50 / X-POWER
Sistema de carga:	Volante magnético
Alternador de magneto: Modelo / Fabricante Resistencia de la bobina Rendimiento estándar	0.42Ω ± 20% (B-W) 12 V a 3.300 r.p.m. 14,2V a 8.000 r.p.m.
<p>Kilovoltios</p> <p>Revoluciones x 1000</p>	
Regulador de tensión: Tipo Modelo / Fabricante	Semiconductor-De tipo cortocircuito 34330116-E/DUCATI
Rectificador: Fabricante	Yamaha
Batería: Tipo	MF (Sin mantenimiento)
Bocina: Tipo Cantidad Modelo/Fabricante Amperaje máximo	Tipo plano 1 pieza K70/LEB SpA 2A

## CARACTERÍSTICAS DE MANTENIMIENTO

ESPE



Modelo	TZR50 / X-POWER
Relé de intermitencia: Tipo Modelo / Fabricante Dispositivo de autocancelación Frecuencia de intermitencia Potencia en vatios	Tipo de condensador FZ222SD/NIPPON DENSO No 60 ~ 120 ciclos/minuto 10 WX2 + 3.4W
Conmutador de nivel de aceite: Modelo / Fabricante	I2A0062-1/ASTI
Sensor de temperatura: Modelo / Fabricante	11H/NIPPON SEIKI
Relé de arranque: Modelo / Fabricante	G4R/OMRON
Ruptor de circuito: Tipo	Fusible
Circuito (fusible) PRINCIPAL "MAIN"	1.0 A (1 pieza)
Sistema de arranque eléctrico: Tipo	Toma constante
Motor de arranque: Fabricante Rendimiento	MISTUBA 0.13 KW



## CARACTERÍSTICAS GENERALES DE LOS PARES DE APRIETE / DEFINICIÓN DE LAS UNIDADES

ESPE



B-5

### CARACTERÍSTICAS GENERALES DE LOS PARES DE APRIETE

Esta tabla especifica los pares de apriete para fijaciones ordinarias con roscas de paso estándar ISO. Las características de los pares de apriete de componentes o conjuntos especiales figuran indicadas en las secciones correspondientes de este manual. Para evitar deformaciones, apretar los conjuntos de varios puntos de fijación siguiendo una pauta cruzada y en fases progresivas, hasta alcanzar el par de apriete final. A menos que se especifique lo contrario, las características de par de apriete se refieren a roscas limpias y secas. Los componentes deben estar a temperatura ambiente.

A (tuerca)	B (perno)	Características generales de los pares de apriete		
		Nm	m • kg	lb•pie
10 mm	6 mm	6	0.6	4.3
12 mm	8 mm	15	1.5	11
14 mm	10 mm	30	3.0	22
17 mm	12 mm	55	5.5	40
19 mm	14 mm	85	8.5	61
22 mm	16 mm	130	13.0	94

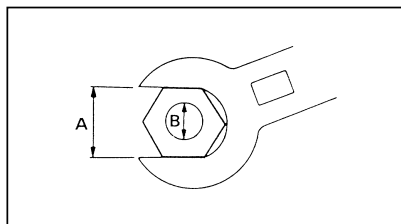

A: Distancia entre caras  
B: Diámetro externo de la rosca

Unidad	Denominación	Definición	Dimensión
mm	milímetro	$10^{-3}$ metros	Longitud
cm	centímetro	$10^{-2}$ metros	Longitud
kg	Kilogramo	$10^3$ gramos	Peso
N	Newton	$1 \text{ kg} \times \text{m}/\text{seg}^2$	Fuerza
Nm m•kg	Newton metro Kilogrammetro	N x m m x kg	Par de apriete Par de apriete
Pa N/mm	Pascal Newton por milímetro	$\text{N}/\text{m}^2$ Nmm	Presión Tarado de muelles
L $\text{cm}^3$	Litro Centímetro cúbico		Volumen o capacidad
r/min	Revoluciones minuto		Velocidad giro motor

## PUNTOS DE LUBRICACIÓN Y TIPO DE LUBRICANTE

ESPE



### PUNTOS DE LUBRICACIÓN Y TIPO DE LUBRICANTE MOTOR

Punto de lubricación (Nombre de la pieza)	Tipo de lubricante
Labios de los retenes de aceite (todos)	LS
Juntas tóricas (todas)	LS
Retenes de cojinetes Cojinetes de cigüeñal (izquierdo y central) Cojinetes de agujas (biela) Cojinetes del eje primario Cojinetes del eje secundario Cojinete de la leva empujadora	E
Muñones del cigüeñal	E
Aros, bulones y pistones	E
Eje impulsor (bomba de agua)	E
Eje (bomba de mezcla)	E
Campana del embrague	E
Varilla de empuje	E
Eje de la palanca de empuje	E
Piñón deslizante (transmisión)	E
Piñón libre (transmisión)	M
Barra guía (horquillas del cambio)	E
Bola de conexión (pedal del cambio)	LS
Puntos de giro (pedal del cambio)	LS
Superficies emparejadas del cárter	Adhesivo Yamaha No. 4



**CHASIS**

Punto de lubricación (Nombre de la pieza)	Tipo de lubricante
Cojinetes de bolas (eje de dirección)	
Labios de los retenes de aceite (ruedas delantera y trasera)	
Puntos de giro (pedal de freno)	
Puntos de giro (caballete lateral)	
Extremo derecho del manillar	
Extremo del cable del acelerador (puño del acelerador)	
Eje de giro (maneta del embrague)	
Eje de giro (maneta de freno)	
Anclajes (amortiguador trasero)	
Basculante	
Cojinete (basculante)	
Eje de la rueda delantera	
Eje de la rueda trasera	
Casquillo (rueda delantera)	
Unidad del piñón del velocímetro	



RUTA DE CABLES

- ①. Cable del interruptor principal
- ②. Cable del embrague
- ③. Cable del acelerador
- ④. Cable del conmutador del freno delantero
- ⑤. Cable del conmutador del manillar (iz.)
- ⑥. Cable del conmutador del manillar (der.)
- ⑦. Tubo de freno delantero

- ⑧. Cable al faro delantero
- [A] Pasar el tubo de freno por su guía
- [B] Introducir la uña de la guía en su alojamiento

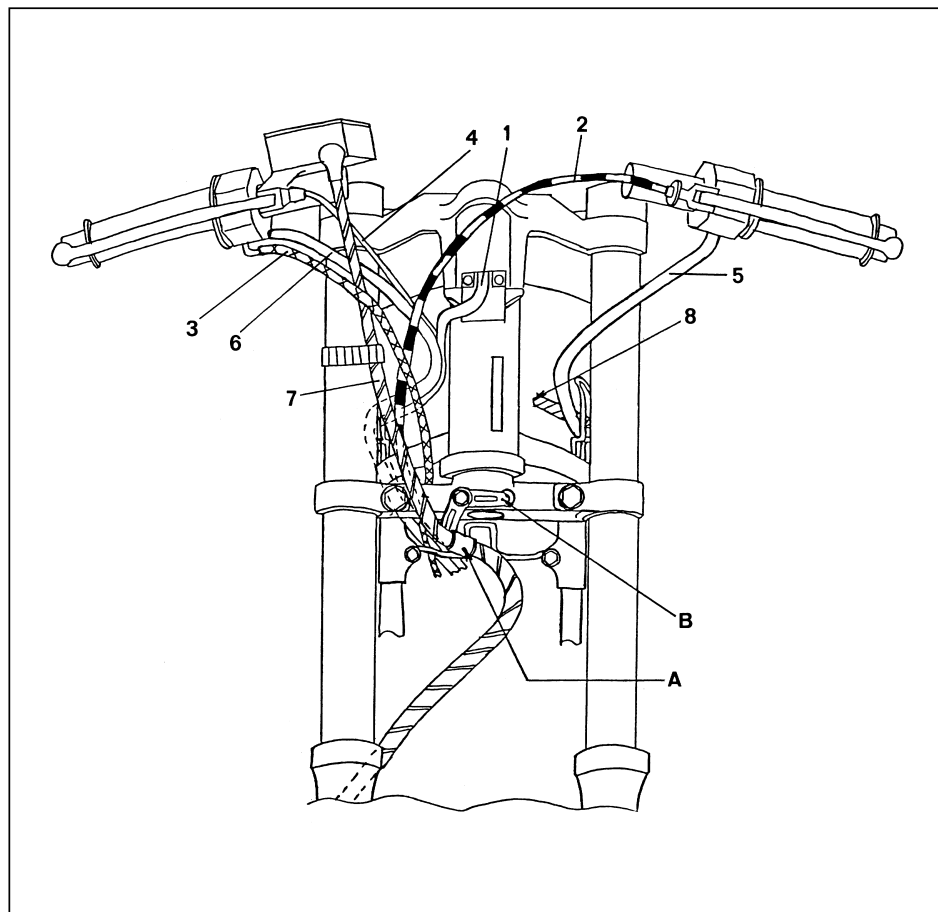

- ①. Cable de embrague
- ②. Cable del tacómetro
- ③. Relé de punto muerto
- ④. Tubo de gasolina
- ⑤. Relé de intermitencia
- ⑥. Rectificador
- ⑦. Instalación eléctrica
- ⑧. Cable del velocímetro
- ⑨. CDI
- ⑩. Cable de masa
- ⑪. Palanca del estarter

- [A] Fijar cable volante y punto muerto con bridas
- [B] Hacer pasar la instalación eléctrica por el pasa cables
- [C] Embridar el cable de intermitencia
- [D] Al intermitente
- [E] Pasar el cable del velocímetro por las guías
- [F] Pasar el cable del embrague por la guía

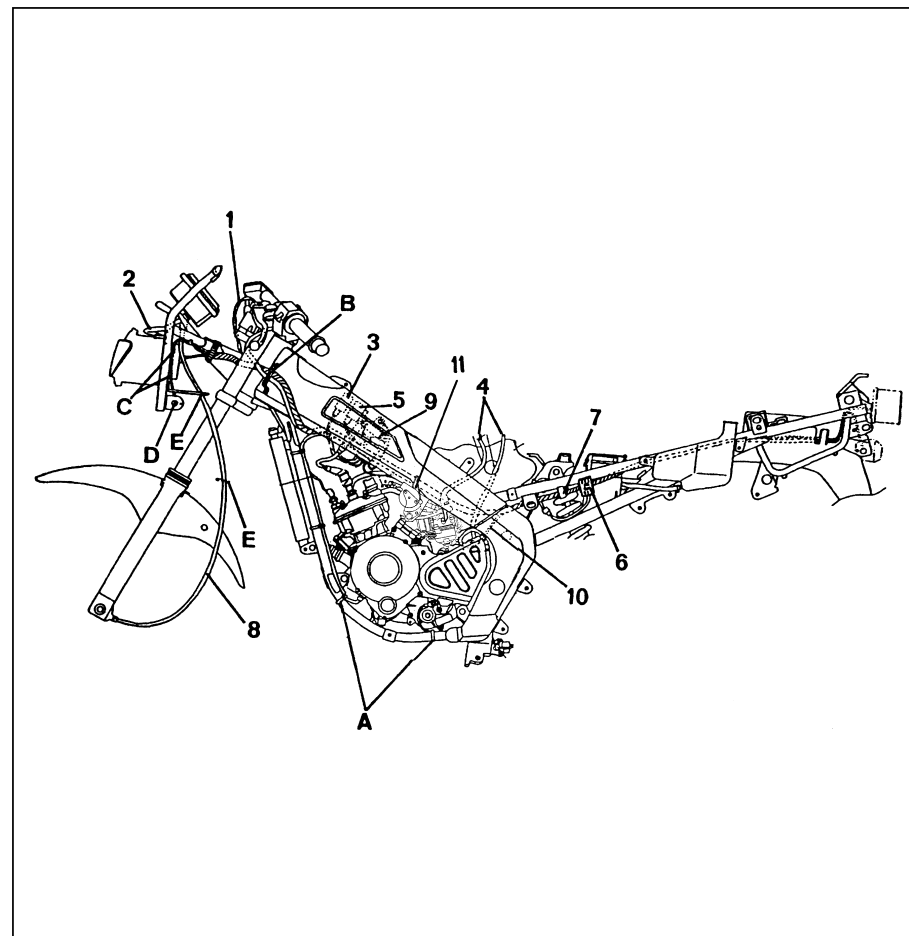



- ①. Cable tacómetro
- ②. Cable bujía
- ③. Tubo de aceite
- ④. Cable interruptor freno trasero
- ⑤. Cables interruptor manillar
- ⑥. Interruptor freno trasero

- [A] Pasar los cables del interruptor del manillar por la guía
- [B] Fijar el tubo de freno a la barra de la horquilla con una brida
- [C] Pasar el cable del tacómetro por su guía
- [D] Pasar el tubo de aceite por encima del tubo transversal y el tubo del depósito de expansión por debajo
- [E] Embridar el cable interruptor freno trasero
- [F] No pasar el cable interruptor freno trasero por la guía

- ①. Cable de masa (negro)
- ②. Cable de piloto trasero (azul)
- ③. Cable luz de freno (amarillo)
- ④. Relé de arranque
- ⑤. Fusible

- [A] Embridar el cable intermitente derecho
- [B] Embridar el cable del piloto trasero, luz de freno e intermitentes
- [C] Embridar el cable del medidor de aceite
- [D] Pasar los cables por debajo del travesaño
- [E] Embridar el cable del relé de arranque
- [F] Pasar el tubo de aceite
- [G] Conector del interruptor del caballete lateral
- [H] Instalar el terminal - de la batería como se indica en la figura
- [I] Fijar la instalación eléctrica

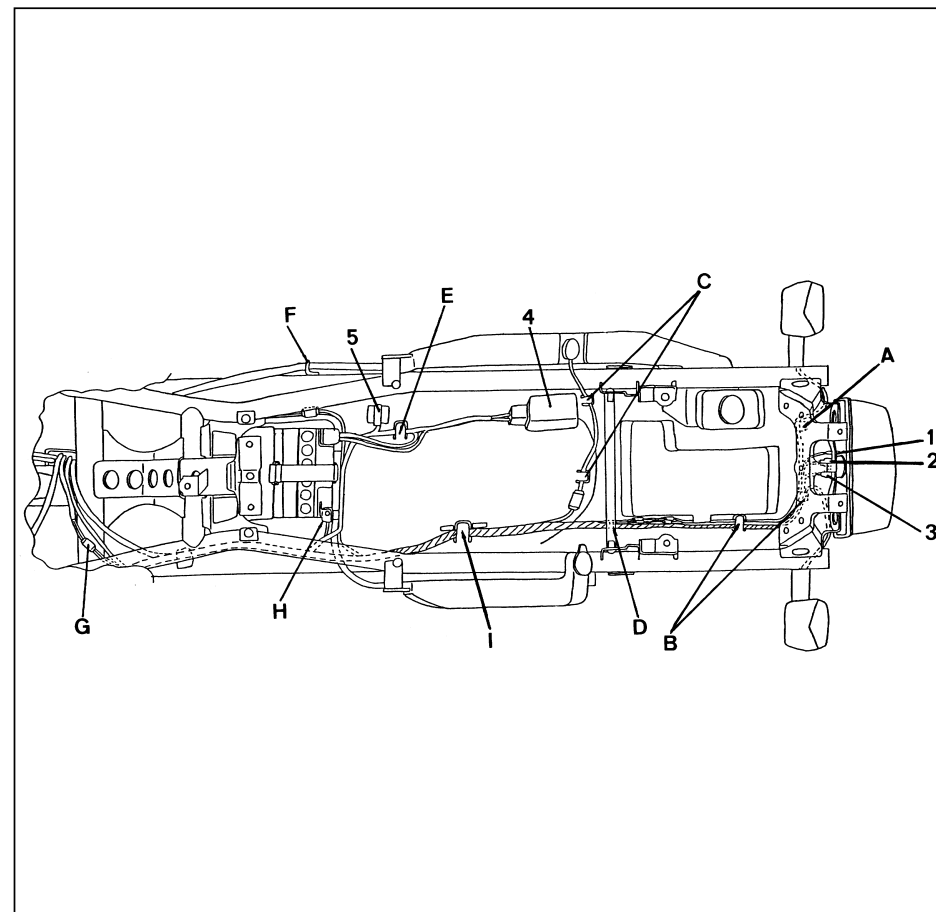
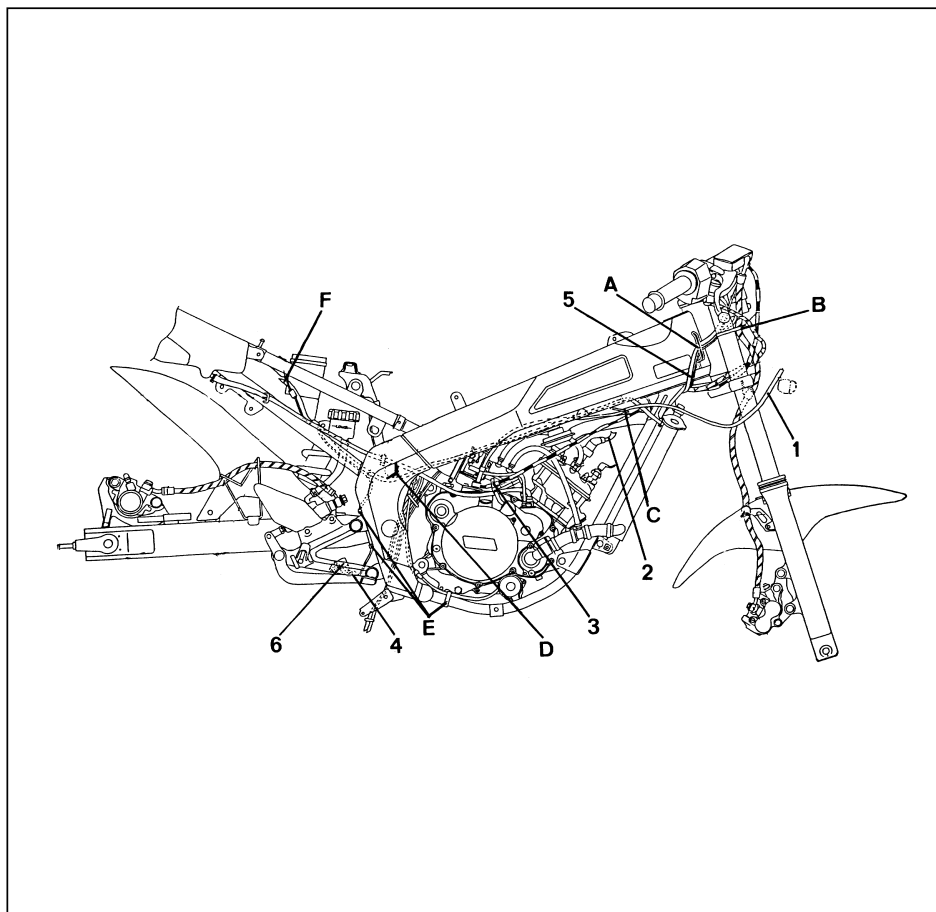



- ①. Cable conmutadores de manillar dcho.
  - ②. Cable acelerador
  - ③. Cable interruptor luz de freno delantero
  - ④. Cable tacómetro
  - ⑤. Cable bocina
  - ⑥. Tubo de gasolina
  - ⑦. Tensor Cable estárter
- [A] Pasar el cable del acelerador por debajo del cable del interruptor principal y del cable de la luz de freno delantero
  - [B] A la instalación eléctrica
  - [C] Embridar la instalación eléctrica
  - [D] Pasar el cable del embrague por encima del soporte 1
  - [E] Pasar el tubo del depósito de expansión por las guías
  - [F] Hacer coincidir la cinta de posicionamiento de la instalación eléctrica con la brida

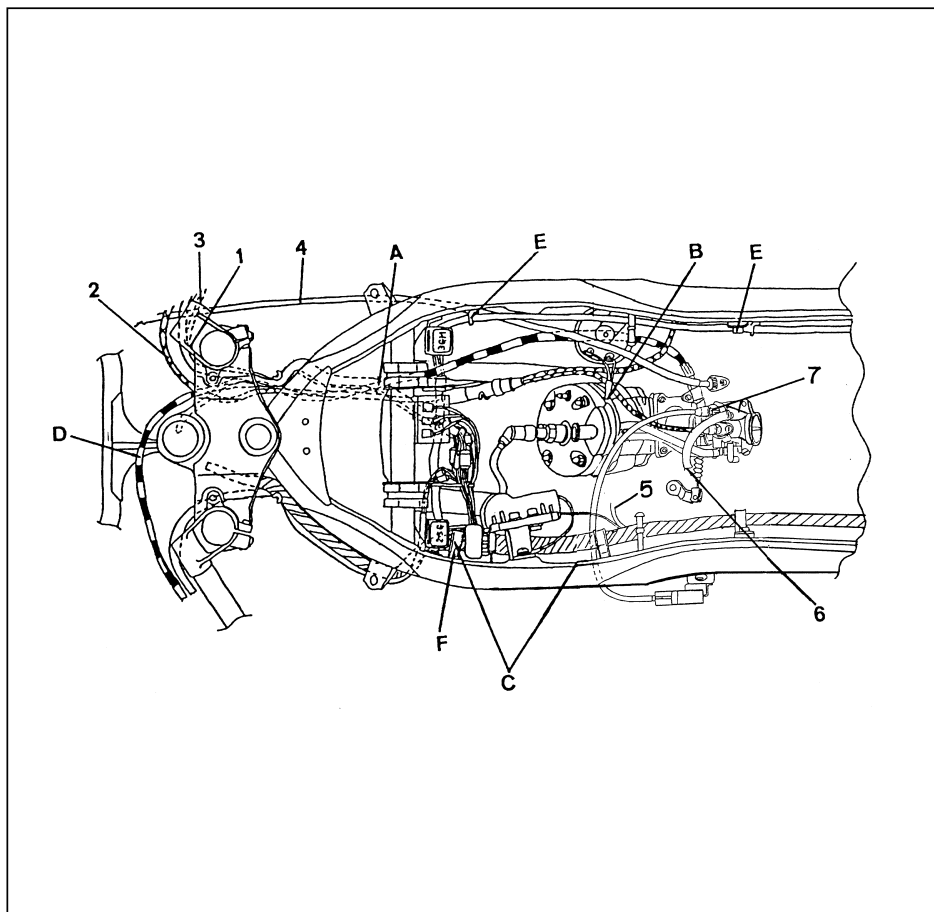

**CONTENIDO****CAPÍTULO 3  
INSPECCIONES Y AJUSTES PERIÓDICOS**

<b>INTRODUCCIÓN</b> .....	B-13
<b>MANTENIMIENTO PERIÓDICO/LUBRICACIÓN</b> .....	B-13
<b>TAPAS LATERALES</b> .....	B-14
DESMONTAJE .....	B-14
MONTAJE .....	B-14
<b>MOTOR</b> .....	B-14
AJUSTE DEL RALENTÍ .....	B-14
AJUSTE DEL CABLE DE LA BOMBA AUTOLUBE .....	B-15
AJUSTE DEL JUEGO LIBRE DEL CABLE DEL ACELERADOR .....	B-15
PURGADO DE LA BOMBA AUTOLUBE .....	B-16
AJUSTE DEL JUEGO LIBRE DEL CABLE DEL ESTARTER .....	B-16
INSPECCIÓN DE LA BUJÍA .....	B-16
COMPROBACIÓN DE LA PUESTA A PUNTO DEL ENCENDIDO .....	C-1
INSPECCIÓN DEL NIVEL DE ACEITE DEL MOTOR .....	C-1
INSPECCIÓN DEL NIVEL DE ACEITE DE LA TRANSMISIÓN .....	C-2
CAMBIO DEL ACEITE DE LA TRANSMISIÓN .....	C-2
AJUSTE DEL EMBRAGUE .....	C-2
LIMPIEZA DEL FILTRO DE AIRE .....	C-3
INSPECCIÓN DE LA JUNTA DEL CARBURADOR .....	C-4
INSPECCIÓN DE LOS CONDUCTOS DE COMBUSTIBLE .....	C-4
INSPECCIÓN DEL SISTEMA DE ESCAPE .....	C-5
INSPECCIÓN DEL NIVEL DE LÍQUIDO REFRIGERANTE .....	C-5
CAMBIO DEL LÍQUIDO REFRIGERANTE .....	C-5
INSPECCIÓN DEL SISTEMA DE REFRIGERACIÓN .....	C-7
<b>CHASIS</b> .....	C-8
AJUSTE DEL FRENO DELANTERO .....	C-8
AJUSTE DEL FRENO TRASERO .....	C-8

INSPECCIÓN DEL LÍQUIDO DE FRENOS .....	C-8
PURGA DEL AIRE .....	C-9
INSPECCIÓN DE LAS PASTILLAS DE FRENO .....	C-9
AJUSTE DEL CONMUTADOR DE LA LUZ DE FRENO .....	C-10
INSPECCIÓN DE LOS CONDUCTOS DE FRENO .....	C-10
AJUSTE DEL PEDAL DE CAMBIO .....	C-10
AJUSTE DE LA TENSIÓN DE LA CADENA DE TRANSMISIÓN .....	C-10
LUBRICACIÓN DE LA CADENA DE TRANSMISIÓN .....	C-12
AJUSTE DE LA DIRECCIÓN .....	C-12
CAMBIO DEL ACEITE DE LA HORQUILLA .....	C-13
AJUSTE DEL AMORTIGUADOR TRASERO .....	C-14
INSPECCIÓN DE LOS NEUMÁTICOS .....	C-14
INSPECCIÓN DE LAS RUEDAS .....	C-14
INSPECCIÓN DE LOS CABLES .....	C-15
LUBRICACIÓN .....	C-15

<b>PARTE ELÉCTRICA</b> .....	C-15
INSPECCIÓN DE LA BATERÍA .....	C-15
INSPECCIÓN DE LOS FUSIBLES .....	C-16
AJUSTE DEL HAZ DEL FARO .....	D-1
CAMBIO DE LA LÁMPARA DEL FARO .....	D-1



## INSPECCIONES Y AJUSTES PERIÓDICOS

### INTRODUCCIÓN

Este capítulo contiene toda la información necesaria para efectuar las revisiones y ajustes recomendados. Siguiendo estos procedimientos de mantenimiento preventivo, se conseguirá una mayor fiabilidad de funcionamiento del vehículo y una vida útil más larga, reduciéndose, considerablemente la necesidad de reparaciones costosas. Esta información es aplicable tanto a los vehículos ya en servicio, como a los que se están preparando para su venta. Todos los técnicos de servicio deben familiarizarse con este capítulo por completo.

ARTÍCULO	MANTENIMIENTO Y LUBRICACIÓN PERIÓDICOS	INICIAL 1000 km	CADA		REVISIÓN ANUAL
			6000 km	12000 km	
* Línea de combustible	Compruebe las mangueras de combustible para ver si hay grietas o daños. Reemplace si es necesario.				
* Filtro de combustible	Compruebe su estado. Reemplace si es necesario.				
Bujía	Compruebe su estado. Limpie, reajuste el huelgo o reemplace si es necesario.				
Filtro de aire	Limpie o reemplace si es necesario.				
* Batería	Compruebe el nivel del electrolito y la gravedad específica. Corrija o recargue si es necesario. Asegúrese de que la manguera del respiradero esté correctamente enrutada.				
Embrague	Compruebe la operación. Ajuste o reemplace el cable.				
* Freno delantero	Compruebe el nivel del líquido y si hay fugas en el vehículo. (Vea la NOTA de la pág.) Corrija de forma consecuente. Reemplace las pastillas del freno si es necesario.				
* Freno trasero	Compruebe el nivel del líquido y si hay fugas en el vehículo. (Vea la NOTA de la pág.) Corrija de forma consecuente. Reemplace las pastillas del freno si es necesario.				
* Mangueras del freno	Compruebe si hay grietas o daños. Reemplace si es necesario.				
* Ruedas	Compruebe el balance, el descentramiento y si hay daños. Reajuste el balance o reemplace si es necesario.				
* Neumáticos	Compruebe la profundidad de la parte de rodadura y si hay daños. Reemplace si es necesario. Compruebe la presión del aire. Corrija si es necesario.				
* Cojinetes de las ruedas	Compruebe si hay flojedad o daños en los cojinetes. Reemplace si es necesario.				
* Brazo oscilante	Compruebe el juego libre del punto de pivote del brazo oscilante. Corrija si es necesario. Lubrique con grasa de bisulfuro de molibdeno.				
Cadena de transmisión	Compruebe el huelgo de la cadena. Ajuste si es necesario. Asegúrese de que la rueda trasera esté correctamente alineada. Limpie y lubrique.	Cada 500 km y después de lavar la motocicleta o de circular bajo la lluvia.			
* Cojinetes de la dirección	Compruebe el juego libre de los cojinetes y la dureza de la dirección. Corrija de forma consecuente. Lubrique con grasa de a base de jabón de litio.				
Fijadores del chasis	Asegúrese de que todas las tuercas, pernos y tornillos estén correctamente apretados. Apriete si es necesario.				

ARTÍCULO	MANTENIMIENTO Y LUBRICACIÓN PERIÓDICOS	INICIAL 1000 km	CADA		REVISIÓN ANUAL
			6000 km	12000 km	
Soporte lateral	Compruebe la operación. Reparar y lubrique si es necesario.				
* Interruptor del soporte lateral	Compruebe la operación. Reemplace si es necesario.				
* Horquilla delantera	Compruebe la operación y si hay fugas de aceite. Corrija de forma consecuente.				
* Conjunto del amortiguador trasero	Compruebe la operación y si hay fugas de aceite en el amortiguador. Reemplace el conjunto del amortiguador si es necesario..				
* Puntos pivotantes del conjunto de amortiguador trasero	Compruebe la operación. Lubrique con grasa de bisulfuro de molibdeno.				
* Carburador	Compruebe la velocidad de ralenti y la operación del arrancador. Ajuste si es necesario.				
Aceite de motor	Compruebe el nivel del líquido y si hay fugas en el vehículo. Corrija si es necesario. Cambie. (Caliente el motor antes del drenaje). Compruebe la operación. Corrija si es necesario.				
Bomba de lubricación	Sangre si es necesario.				
Aceite de la transmisión	Compruebe el nivel del aceite y si hay fugas en el vehículo. Corrija de forma consecuente.				
* Sistema de enfriamiento	Compruebe el nivel del refrigerante y si hay fugas de refrigerante en el vehículo. Corrija si es necesario. Cambie el refrigerante.				
* Interruptor del freno delantero/trasero	Compruebe la operación. Ajuste o reemplace si es necesario.				
Partes móviles y cables	Reparar si es necesario.				
* Sistema de escape	Compruebe si hay flojedad en el silenciador y abrazadera del tornillo del tubo de escape. Apriete si es necesario.				
* Componentes eléctricos	Compruebe el funcionamiento de todas las luces, señales e interruptores. Corrija si es necesario. Ajuste la orientación de la luz del faro si es necesario.				

#### NOTA:

Mantenimiento del freno de disco:

1. Cambiar el líquido de freno cada 2 años.
2. Cambiar el líquido cuando se desmonte la bomba o pinza de freno.
3. Cambiar los retenes del interior de la bomba o la pinza cada dos años.
4. Cambiar los tubos de freno si están dañados o agrietados, o bien cada cuatro años.

- \* Estas operaciones deben confiarse a un concesionario Yamaha/MBK
- \*\* Grasa de cojinetes de rueda de consistencia mediana

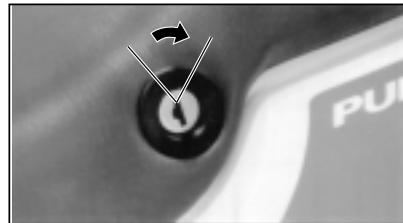

**TAPAS LATERALES**

**DESMONTAJE**

1. Desmontar:
  - El sillín

**NOTA:** \_\_\_\_\_

Para abrir la cerradura del sillín, insertar la llave en ella y girarla en el sentido de las agujas del reloj.

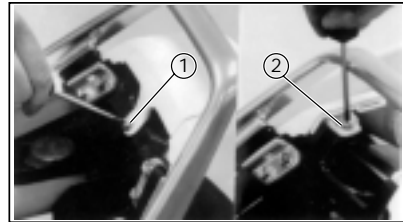

2. Quitar:
  - El tornillo de la tapa central trasera ①
3. Quitar:
  - Tornillo que fija cada tapa lateral y extraerlas ②



**MONTAJE**

Seguir el mismo procedimiento que en el "DESMONTAJE" pero a la inversa. Observar los puntos siguientes:

1. Montar:
  - Las tapas laterales (izquierda y derecha), y fijar los tornillos.



2. Montar:
  - El sillín

**NOTA:** \_\_\_\_\_

Insertar el saliente del sillín en el alojamiento previsto al efecto en el chasis y presionar el sillín hacia abajo.



**AJUSTE DEL RALENTÍ**

1. Apretar:
  - El tornillo del aire ①  
Apretar el tornillo hasta que haga tope levemente.
2. Aflojar:
  - El tornillo del aire ①  
Desenroscarlo en parte desde su posición levemente apoyada.

**Vueltas a desenroscar del tornillo:  
3 1/2 vueltas**

3. Poner en marcha el motor y dejar que se caliente.
4. Conectar:
  - El tacómetro del motor  
Al cable de la bujía



**Tacómetro del motor:  
90890-03113**

5. Comprobar:
  - El régimen del ralentí del motor  
No concuerda con especificado → Ajustar



**Régimen de ralentí del motor:  
TZR50  
1.600 ~ 2.000 r/min**



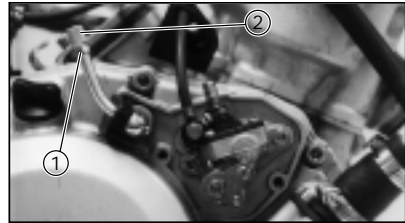

## AJUSTE DEL CABLE DE LA BOMBA AUTOLUBE

### NOTA:

Antes de ajustar el cable de la bomba de mezcla automática, debe ajustarse el juego libre del cable del acelerador.

1. Quitar:
  - Carneado lateral derecho. Véase la sección "CARENADO", "DESMONTAJE"
  - La tapa de la bomba de aceite
2. Ajustar:
  - El cable del acelerador
3. Comprobar:
  - El juego libre manteniendo el acelerador en posición de reposo. No está ajustado → Ajustar el cable de la bomba

4. Ajustar:
  - El cable de la bomba

### Fases del ajuste:

- Aflojar la tuerca de bloqueo ①
- Apretar o aflojar el tensor ② hasta conseguir el mínimo juego en el funcionamiento
- Apretar la tuerca de bloqueo

5. Comprobar:
  - Ajuste del cable de la bomba de engrase

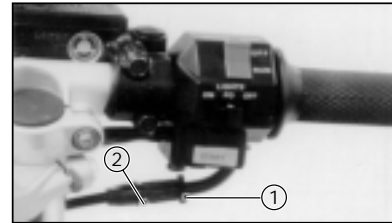
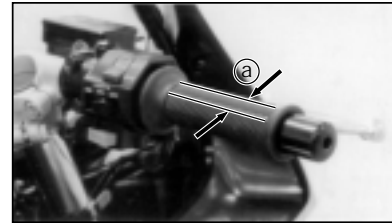
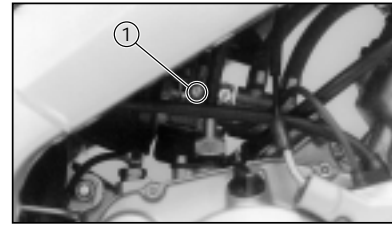

6. Ajustar:
  - El régimen del ralentí del motor

### Fases del ajuste:

Girar el tornillo de tope del acelerador ① hacia fuera o hacia dentro, hasta obtener el régimen del ralentí especificado.

**Apretar → El ralentí se acelera**

**Aflojar → El ralentí se decelera**

## AJUSTE DEL JUEGO LIBRE DEL CABLE DEL ACELERADOR

1. Comprobar:
  - El juego libre (a) del cable del acelerador
  - No concuerda con lo especificado → Ajustar



**Juego libre cable del acelerador:**  
2 ~ 5 mm

2. Ajustar:
  - El juego libre del cable del acelerador

### Fases del ajuste:

- Aflojar la tuerca de bloqueo ①
- Aflojar o apretar el tensor ② hasta obtener el juego libre correcto

**Apretar → Aumenta el juego libre**

**Aflojar → Disminuye el juego libre**

- Apretar la tuerca de bloqueo

**PURGADO DE LA BOMBA AUTOLUBE**

NOTA: \_\_\_\_\_

La bomba de mezcla automática y sus canalizaciones deben purgarse en los siguientes casos:

- Al extraer una motocicleta nueva de su embalaje.
- Siempre que se vacía por completo el depósito de aceite.
- Siempre que se desconecte de cualquier parte del sistema de alimentación de aceite del motor.

1. Quitar:
  - La tapa de la bomba de aceite
2. Purgar el aire:
  - De la carcasa de la bomba y/o la canalización de aceite.

**Fases de la purga del aire:**

- Aflojar el tornillo de sangrado ①
- Poner en marcha el motor
- Dejar salir el aceite hasta que desaparezcan las burbujas de aire.
- Una vez que se hayan eliminado por completo las burbujas de aire, apretar el tornillo de sangrado.
- Parar el motor.

NOTA: \_\_\_\_\_

Comprobar la junta tórica del tornillo de sangrado y, si presenta desperfectos, cambiarla por una nueva.

3. Instalar:
  - La tapa de la bomba de aceite.



**Tornillo (tapa bomba de mezcla):**  
0,4 kg • m



**AJUSTE DEL JUEGO LIBRE DEL CABLE DEL ESTÁRTER**

1. Comprobar
  - Juego libre del Cable del estárter.  
Fuera del valor especificado → Ajustar.

**Juego libre:**  
1,5 ~ 3,5 mm

**Pasos para el ajuste**

- Sacar el carenado lateral derecho.
- Extraer la funda del tensor en el carburador.
- Girar el tensor hacia adentro o hacia afuera hasta detener el juego libre especificado.

**Giro hacia adentro el juego → aumenta**  
**Giro hacia afuera el juego → disminuye**

- Instalar la funda del tensor

**INSPECCIÓN DE LA BUJÍA**

1. Quitar:
  - La bujía
2. Inspeccionar:
  - El tipo de bujía  
Incorrecto → Cambiarla

**Bujía estándar:**  
BR8ES

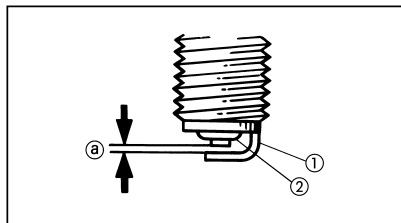

- Inspeccionar:
  - El electrodo ①  
Desgastes/Desperfectos → Sustituir
  - El aislamiento ②  
Color anormal → Sustituir  
El color normal es un beige medio-claro.
- Limpiar la bujía con un útil especial para ello o con un cepillo metálico.
- Medir:
  - La separación entre electrodos (a)  
Usar para ello un calibre de alambre o galga  
No concuerda con lo especificado → Corregir la separación.

**Separación entre electrodos:**  
0.7 ~ 0.8 mm

- Apretar:
  - La bujía  
Antes de montar una bujía, limpiar las superficies de la junta y de la bujía misma.

**Límite de alabeo de la culata:**  
Inferior a 0.03mm

**NOTA:**  
Apretar la bujía con los dedos, antes de apretarla al par especificado.

**COMPROBACIÓN DE LA PUESTA A PUNTO DEL ENCENDIDO**  
No requiere ajuste

## INSPECCIÓN DEL NIVEL DE ACEITE DEL MOTOR (MEZCLA)

- Comprobar:
  - El nivel de aceite  
Nivel de aceite bajo → Añadir aceite suficiente

**Aceite recomendado:**  
Aceite Yamaha 2T  
**Capacidad del depósito de aceite:**  
1,2 L

## MÉTODO DE COMPROBACIÓN DEL INDICADOR DEL NIVEL DE ACEITE

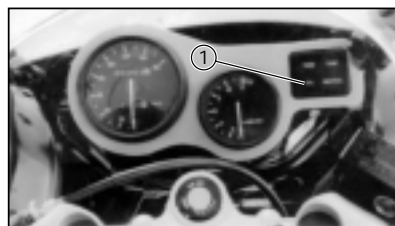
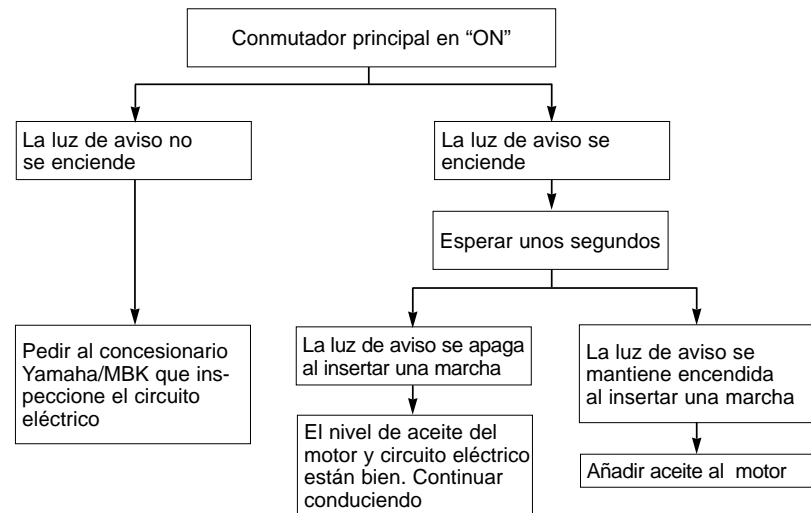

**NOTA:**  
Si se desconecta el interruptor principal después de encenderse el indicador de nivel de aceite "OIL" y a continuación se vuelve a conectar de inmediato el interruptor principal, el indicador "OIL" puede no volver a encenderse. Esto no se debe a ningún fallo.

① Indicador de nivel de aceite "OIL"

### ATENCIÓN:

Usar siempre el mismo tipo de aceite de motor; las mezclas de aceite pueden dar lugar a reacciones químicas perjudiciales y reducir el rendimiento.

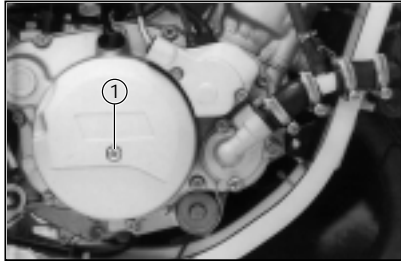

**INSPECCIÓN DEL NIVEL DE ACEITE DE LA TRANSMISIÓN**

1. Calentar el motor durante 1 minuto y luego pararlo
2. Mantener el ciclomotor horizontal y sacar el tornillo de nivel ①

3. Inspeccionar:
  - El nivel del aceite

El nivel del aceite debe ser suficiente como para que rebase al sacar el tornillo de nivel ①

Nivel del aceite demasiado bajo → Añadir aceite hasta restablecer el nivel correcto.

 **Aceite recomendado:**  
Aceite de motor SAE 10W 30 del tipo SE

**ATENCIÓN:** \_\_\_\_\_

- No añadir aditivos químicos. El aceite de la transmisión lubrica también el embrague y los aditivos podrían hacerlo patinar.
- Asegurarse de que no entren materias extrañas en el cárter.

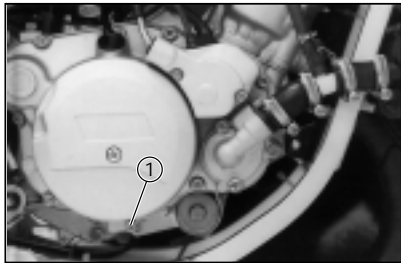

**CAMBIO DEL ACEITE DE LA TRANSMISIÓN**

1. Calentar el motor durante varios minutos.
2. Colocar un recipiente abierto bajo el motor.
3. Quitar:
  - El tapón de llenado de aceite
  - El tornillo de vaciado ①
4. Vaciar:
  - El aceite de la transmisión

**NOTA:** \_\_\_\_\_

**Vaciar el aceite de la transmisión con el ciclomotor completamente vertical.**

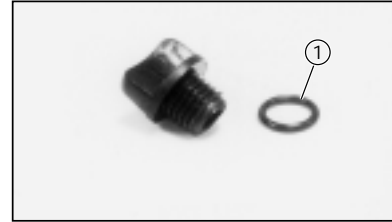

5. Inspeccionar:
  - La junta tórica (del tapón de llenado de aceite) ①

Desperfectos → Sustituir
6. Colocar:
  - La junta del tapón de vaciado

**NOTA:** \_\_\_\_\_

Utilizar siempre una junta nueva.

- El tornillo de vaciado

 **Tornillo de vaciado:**  
1,7 kg•m

7. Introducir:
  - El aceite de la transmisión

 **Aceite recomendado:**  
Aceite motor SAE/0W30 tipo SE  
**Cantidad total:**  
0,82 L  
**Cambio periódico del aceite:**  
0,75 L

8. Colocar:
  - La junta tórica del tapón de llenado
  - El tapón de llenado del aceite

**AJUSTE DEL EMBRAGUE**

1. Comprobar:
  - El juego libre de la maneta del embrague (a)

No concuerda con lo especificado → Ajustar.

 **Juego libre:**  
2 ~ 3 mm

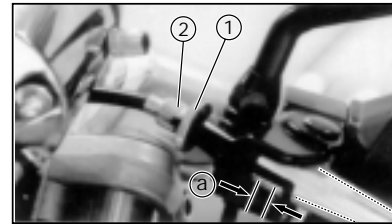

2. Ajustar:
  - El juego libre de la maneta de embrague

**Fases del ajuste:**

- Aflojar la tuerca de bloqueo ①
- Girar el tensor ② en uno u otro sentido, hasta obtener el juego libre especificado.



**Apretar → Aumenta el juego libre**

**Aflojar → Disminuye el juego libre**

- Apretar la tuerca de bloqueo.

**NOTA:**

Normalmente, una vez ajustado correctamente el regulador de longitud del cable del embrague (cárter), el único ajuste que se requiere es el mantenimiento del juego libre correcto por medio del tensor del cable de embrague (maneta del manillar).

- Aflojar:
  - Las tuercas de bloqueo ①
- Ajustar:
  - El juego libre de la maneta de embrague (a) (girando el regulador de longitud del cable de embrague ②).
- Apretar:
  - Las tuercas de bloqueo ①

**NOTA:**

El procedimiento descrito permite conseguir el máximo juego libre del cable de embrague, para poder ajustar correctamente, de este modo, el mecanismo de accionamiento del embrague.

Véase la sección "DESMONTAJE DEL MOTOR-MONTAJE Y AJUSTE DEL MOTOR" del CAPÍTULO 4.

**LIMPIEZA DEL FILTRO DEL AIRE**

- Quitar:
  - El sillín
  - Las tapas laterales (izquierda y derecha)
 Véase la sección "TAPAS LATERALES-DESMONTAJE".
- Desmontar:
  - El depósito de combustible
 Véase la sección "CARBURADOR - DESMONTAJE" del CAPÍTULO 6

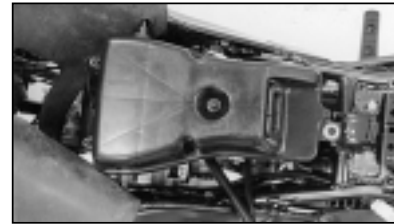
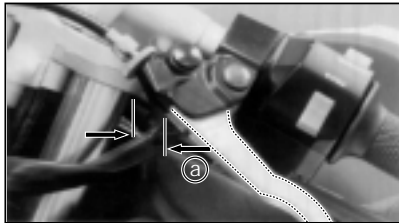
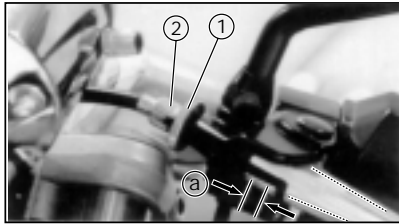

- Quitar:
  - La funda de goma de la caja del filtro de aire
  - La tapa de la caja del filtro de aire

- Extraer:
  - El elemento filtrante

**ATENCIÓN:**

No hacer nunca funcionar el motor sin el elemento filtrante del filtro del aire, ya que, entraría en el motor aire sin filtrar, lo que daría lugar a un rápido desgaste y posibles fallos del motor. Por otro lado, el funcionamiento sin el elemento filtrante afecta a la puesta a punto de la carburación, con la consiguiente reducción del rendimiento y posible recalentamiento del motor.

- Inspeccionar:
  - El elemento filtrante
 Desperfectos → Cambiarlo

- Limpiar:
  - El elemento filtrante del aire

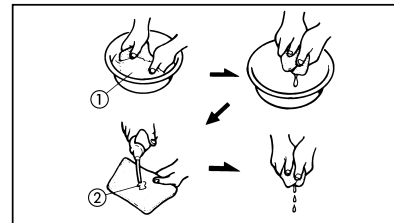

**Fases de la limpieza:**

- Lavar el elemento con cuidado, pero a fondo, con disolvente ①

**⚠ ADVERTENCIA:**

No usar nunca disolvente que tengan el punto de inflamación demasiado bajo, tales como la gasolina, para limpiar el elemento filtrante. Dichos disolventes pueden provocar incendios o explosiones.

- Escurrir el exceso de disolvente y dejarlo secar.

**ATENCIÓN:**

No retorcer el elemento filtrante para escurrirlo.

- Aplicar aceite de motor SAE 10W30 ②
- Ecurrir el exceso de aceite.

**NOTA:** \_\_\_\_\_

El elemento deberá estar húmedo pero no empapado.

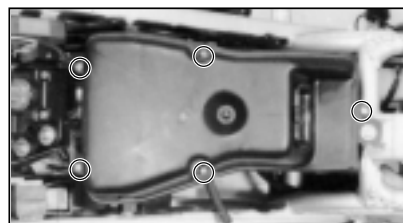

7. Colocar:
- El elemento filtrante del filtro del aire

**ATENCIÓN:** \_\_\_\_\_

**Asegurarse de que el borde del elemento encaje en la ranura correspondiente de la caja del filtro.**

8. Montar:
- La tapa de la caja del filtro del aire
  - La funda de goma de la caja del filtro de aire
  - El depósito de combustible

9. Montar:
- Las tapas laterales (izquierda y derecha)
  - El sillín
- Véase la sección "TAPAS LATERALES - MONTAJE"

## INSPECCIÓN DE LA JUNTA DEL CARBURADOR

1. Desmontar:
- El sillín
  - Las tapas laterales (izquierda y derecha)
- Véase la sección "TAPAS LATERALES - DESMONTAJE"

2. Desmontar:
- El depósito de combustible
  - La funda de goma de la caja del filtro de aire
  - La caja del filtro de aire
- Véase la sección "CARBURADOR - DESMONTAJE" del CAPÍTULO 6.



3. Inspeccionar:
- Las toberas del carburador ①
- Grietas / Desperfectos → Sustituir

Véase la sección "VÁLVULA DE LÁMINAS DEL CARBURADOR - DESMONTAJE" del CAPÍTULO 6

4. Montar:
- La caja del filtro del aire
  - La funda de goma de la caja del filtro de aire
  - El depósito de combustible
5. Montar:
- Las tapas laterales (izquierda y derecha)
  - El sillín
- Véase la sección "TAPAS LATERALES - MONTAJE"

## INSPECCIÓN DE LOS CONDUCTOS DE COMBUSTIBLE

1. Desmontar:
- El sillín
  - La tapa lateral (izquierda)
- Véase la sección "TAPAS LATERALES - DESMONTAJE"

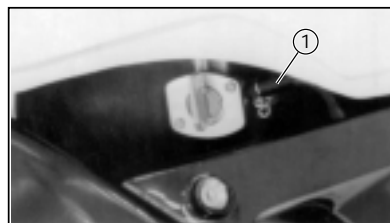

2. Inspeccionar:
- El tubo de llegada de combustible ①
- Grietas / Desperfectos → Sustituir
3. Montar:
- La tapa lateral (izquierda)
  - El sillín

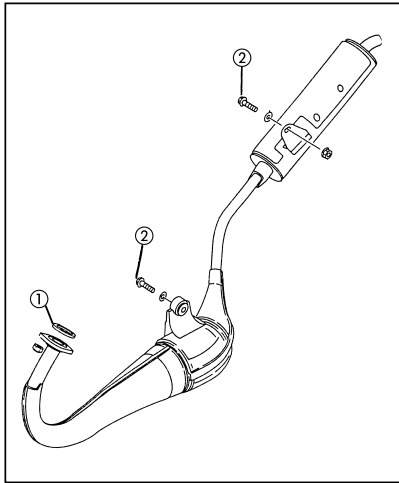

**INSPECCIÓN DEL SISTEMA DE ESCAPE**

- Inspeccionar:
  - El tubo de escape
  - El silenciador
  - Grietas / Desperfectos → Sustituir Juntas ①
  - Fugas de gases de escape → Sustituir

**Fases de la sustitución:**

Desmontar el conjunto de escape  
Montar un nuevo conjunto escape



**Tornillo ②:**  
1,5 Kg•m

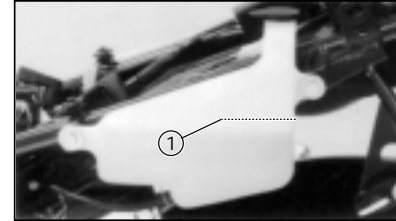

**NOTA:**

Para comprobar el nivel del líquido refrigerante colocar el ciclomotor en posición vertical; si se inclina hacia un lado, por poco que sea, las lecturas pueden quedar falseadas.

**ATENCIÓN:**

El agua con impurezas es perjudicial para los componentes del motor. Puede usarse agua hervida o destilada.

5. Añadir:

- Agua para circuito de refrigeración
- Hasta que el nivel de líquido llegue a la marca de máximo "FULL" ①



**Capacidad depósito de expansión:**

**Total:**

0,47 L

Desde la marca de mínimo "LOW" hasta la de máximo "FULL":

0,25 L

6. Montar:

- La tapa lateral (izquierda)
- El sillín

Véase la sección "TAPAS LATERALES - MONTAJE"

**INSPECCIÓN DEL NIVEL DE LÍQUIDO REFRIGERANTE**

- Desmontar:
  - El sillín
  - La tapa lateral (izquierda)

Véase la sección "TAPAS LATERALES - DESMONTAJE"
- Colocar el ciclomotor sobre una superficie nivelada y calentar el motor.
- Parar el motor
- Inspeccionar:
  - El nivel del líquido refrigerante

El nivel del líquido refrigerante se encuentra por debajo de la marca de mínimo ①  
→ Añadir agua (para circuito refrigeración)

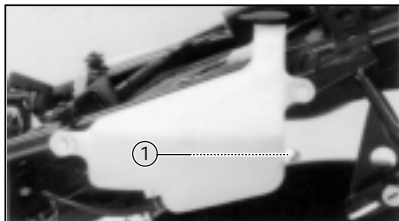

**CAMBIO DEL LÍQUIDO REFRIGERANTE**

**⚠ ADVERTENCIA:**

No quitar el tapón del radiador mientras éste y el motor estén calientes. Podrían salir a presión vapor y líquido calientes, con el consiguiente riesgo de graves lesiones. Una vez que el motor se haya enfriado, abrir el tapón del radiador por el procedimiento siguiente: colocar un trapo grueso, por ejemplo una toalla, sobre el tapón y girar éste a tope, lentamente, en sentido contrario al de las agujas del reloj. Este procedimiento permite dar salida a las presiones residuales que puedan existir. Cuando haya cesado el sonido silbante, apretar el tapón hacia abajo haciéndolo girar al mismo tiempo en sentido contrario al de las agujas del reloj, y quitarlo.

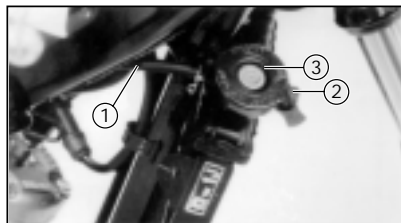

1. Desconectar:
  - El tubo respiradero ①
2. Vaciar el depósito de expansión del líquido refrigerante.
3. Quitar:
  - El tornillo de retención ②
  - El tapón del radiador ③

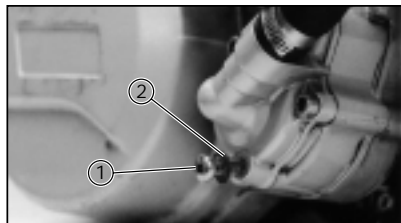

4. Quitar:
  - El tornillo de vaciado ①
5. Vaciar:
  - El líquido refrigerante

**NOTA:** \_\_\_\_\_  
 Vaciar el líquido refrigerante con la motocicleta levemente inclinada hacia el lado derecho.

6. Colocar:
  - La junta (nueva) ②
  - El tornillo de vaciado ①



**Tornillo de vaciado:**  
**0,5 kg•m**

**ATENCIÓN:** \_\_\_\_\_

- Usar siempre una junta nueva.
- Montar la junta de la forma que muestra la ilustración

7. Llenar:
  - El radiador
  - El motor



**Líquido refrigerante recomendado:**  
 Anticongelante de etilenglicol de alta calidad, que contenga inhibidores de la corrosión para motores de aluminio.  
**Líquido refrigerante y agua destilada.**  
**Proporción de mezcla:**  
 50% / 50%  
**Cantidad total:**  
 0,7 L  
**Capacidad depósito de expansión:**  
 0,47 L

**Notas sobre la manipulación del líquido refrigerante:**  
 El líquido refrigerante es nocivo y por lo tanto debe manipularse con especial cuidado.

**⚠ ADVERTENCIA:** \_\_\_\_\_

- Si el líquido refrigerante salpica los ojos, lavarlos cuidadosamente con agua y consultar al médico.
- Si el líquido refrigerante salpica la ropa, lavarla inmediatamente con agua y luego con jabón.
- Si se ingiere líquido refrigerante. Hacer vomitar de inmediato al afectado y consultar al médico.

**ATENCIÓN:** \_\_\_\_\_

- El agua con minerales es perjudicial para los componentes del motor; usar agua hervida o destilada.
- No usar agua que contenga impurezas o aceite.
- Proceder con cuidado para que el líquido refrigerante no salpique la superficie pintada. Si se producen salpicaduras, lavarlas con agua.



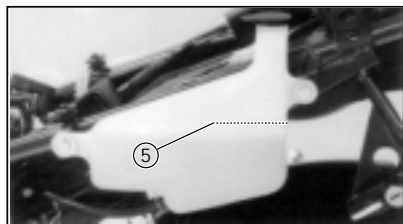
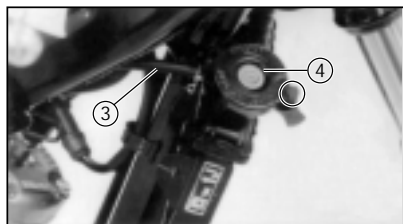
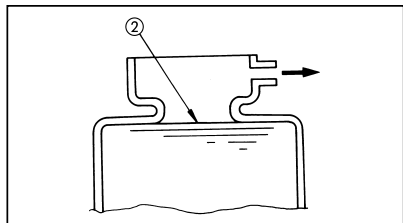

**Fases del llenado con líquido refrigerante:**

- Extraer el tornillo del tapón ① del radiador
- Verter el líquido refrigerante en el radiador

---

**Tornillo de purga::**  
**0,5 Kg·m**

---

- Verter el líquido refrigerante en el radiador hasta alcanzar el nivel especificado ②

---

- Conectar el tubo del respiradero ③
- Colocar el tapón del radiador ④

---

- Llenar el depósito de expansión con líquido refrigerante hasta que el nivel llegue a la marca de máximo "FULL" ⑤
- Poner en marcha el motor y dejar que se caliente.
- Parar el motor y comprobar nivel de líquido refrigerante

**NOTA:** \_\_\_\_\_

Esperar unos minutos hasta que el nivel de líquido refrigerante se estabilice, antes de efectuar la comprobación.

---

8. Montar:
- La tapa lateral izquierda
  - El sillín
- Véase la sección "TAPAS LATERALES - MONTAJE"

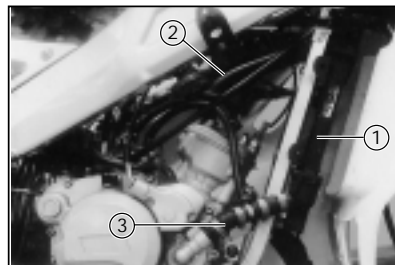

## INSPECCIÓN DEL SISTEMA DE REFRIGERACIÓN

1. Inspeccionar:
- El radiador ①
  - El manguito de entrada ②
  - El manguito de salida ③
- Grietas / Desperfectos → Sustituir  
Véase la sección "SISTEMA DE REFRIGERACIÓN" del CAPITULO 5

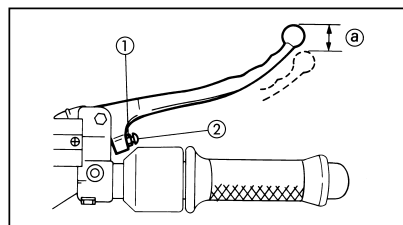

**CHASIS**

**AJUSTE DEL FRENO DELANTERO**

1. Comprobar:
  - El juego de la maneta de freno (a)
  - No concuerda con lo especificado → Ajustar

**Juego libre:**  
2 ~ 5 mm

2. Ajustar:
  - El juego libre de la maneta de freno

**Fases del ajuste:**

- Aflojar la tuerca de bloqueo ①
- Girar el tensor ② en uno u otro sentido, hasta obtener el juego libre especificado

**Apretar → Disminuye el juego libre**

**Aflojar → Aumenta el juego libre**

- Apretar la tuerca de bloqueo

**ATENCIÓN:**

Es esencial que la maneta tenga el juego libre correcto, para evitar un excesivo rozamiento del freno.

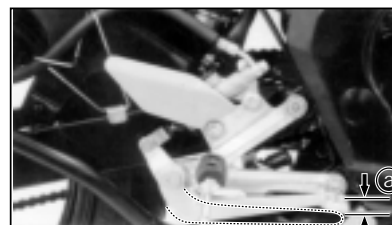

**AJUSTE DEL FRENO TRASERO**

**Ajuste del juego libre del pedal del freno trasero**

1. Comprobar:
  - El juego libre del pedal del freno (a)
  - No concuerda con las especificaciones → Ajustar

**Juego libre del pedal de freno:**  
20 ~ 30 mm

2. Ajustar:
  - Juego libre del pedal de freno trasero

**Fases del ajuste:**

- Girar el dispositivo de ajuste situado en el empujador de la palanca, mediante el sistema de tuerca y contratuerca.

**Apretar → Aumenta el juego libre pedal**

**Aflojar → Disminuye el juego libre pedal**

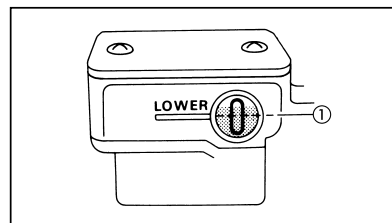

**INSPECCIÓN DEL LÍQUIDO DE FRENOS**

1. Colocar el ciclomotor sobre una superficie nivelada.
2. Comprobar:
  - Nivel del líquido de frenos
  - El nivel queda por debajo de la marca "LOWER" ① → Rellenar

**Líquido de frenos recomendado:**  
DOT n.º 3

**NOTA:**

- Colocar el ciclomotor vertical para comprobar el nivel del líquido de frenos.
- Al comprobar nivel del líquido del freno delantero, asegurarse de que la cara superior del cilindro maestro esté horizontal, moviendo el manillar si es necesario.

**ATENCIÓN:**

El líquido de frenos puede erosionar las superficies pintadas y las piezas de plástico; limpiar siempre de inmediato el líquido derramado.

**⚠ ADVERTENCIA:**

- Usar sólo líquido de frenos de la calidad especificada; de lo contrario, podrían deteriorarse los retenes de goma, lo que daría lugar a fugas y a una disminución de la eficacia de los frenos.
- Volver a llenar con líquido del mismo tipo; la mezcla de distintos líquidos puede dar lugar a reacciones químicas perjudiciales y a la consiguiente reducción de eficacia. Tener cuidado para que no entre agua en el cilindro maestro al rellenar.
- El agua hace descender considerablemente el punto de ebullición del líquido y puede dar lugar a una obstrucción por vapor.

## PURGA DEL AIRE

**⚠ ADVERTENCIA:**

Hay que purgar el sistema de frenos en los casos siguientes:

- Cuando se haya desmontado el sistema.
- Cuando se haya aflojado o desmontado un manguito de frenos.
- Cuando el nivel de líquido de frenos esté demasiado bajo.
- Cuando el funcionamiento de los frenos sea defectuoso.

Puede producirse una pérdida peligrosa de capacidad de frenado, si el sistema no ha sido sangrado correctamente.

1. Purgar:
  - El líquido de frenos

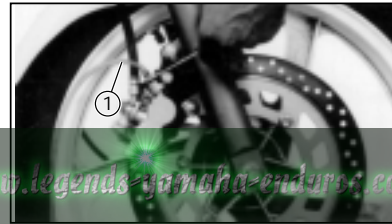
**Fases de la purga de aire:**

- a. Añadir al depósito líquido de frenos del tipo apropiado.
- b. Montar el diafragma. Tener cuidado para no derramar el líquido y para que no rebose el depósito.
- c. Conectar firmemente el tubo de plástico transparente ① al tornillo de sangrado de la pinza.
- d. Introducir el otro extremo del tubo en un recipiente.
- e. Accionar lentamente la maneta de freno varias veces.
- f. Tirar de la maneta. Mantenerla en esta posición.
- g. Aflojar el tornillo de purga y dejar que la maneta se desplace hasta el límite de su recorrido.
- h. Apretar tornillo de purga cuando la maneta haya llegado al límite; luego, soltar la maneta.



**Tornillo de purga:**  
0.6 kg•m

- i. Repetir las fases (e) a (h), hasta que hayan desaparecido las burbujas de aire del sistema.

**NOTA:**

Si el purgado presenta dificultades, quizá sea necesario dejar que todo el líquido del sistema de frenos se estabilice durante unas horas. Repetir el procedimiento de purga cuando hayan desaparecido las diminutas burbujas contenidas en el sistema.

- j. Añadir líquido de frenos hasta llegar a la línea de nivel marcada en el depósito.

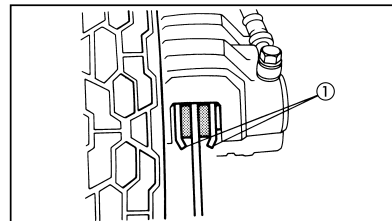
**INSPECCIÓN DE LAS PASTILLAS DE FRENO**

1. Accionar la maneta de freno
2. Inspeccionar:
  - Las pastillas de frenos

El indicador de desgaste ① está casi sin contacto con el disco de freno → Sustituir las pastillas de freno en conjunto.  
Véase la sección "CAMBIO DE PASTILLAS DE FRENO" del CAPÍTULO 7.

**AJUSTE DEL CONMUTADOR DE LA LUZ DE FRENO**

**NOTA:** \_\_\_\_\_

El conmutador de la luz del freno es accionado por el desplazamiento del pedal de freno.  
El ajuste correcto se consigue cuando la luz de freno se enciende inmediatamente antes de que el freno comience a actuar.

1. Inmovilizar el cuerpo del conmutador con la mano para que no dé vueltas y girar la tuerca de ajuste ②.

**ATENCIÓN:** \_\_\_\_\_

**Después del ajuste comprobar que se enciende.**

**INSPECCIÓN DE LOS CONDUCTOS DE FRENO**

1. Inspeccionar:
  - Los conductos de freno ①Grietas/Desgaste/Desperfectos → Sustituir

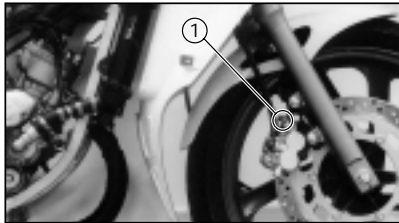
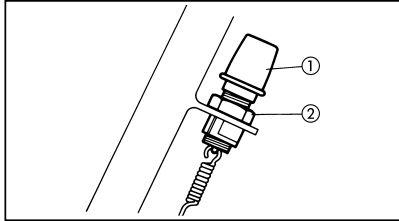

**AJUSTE DEL PEDAL DEL CAMBIO**

1. Comprobar:
  - La altura del pedal del cambio (a)No concuerda con lo especificado → Ajustar



**Altura del pedal del cambio:  
35 mm  
Por debajo del límite superior del reenvío  
del cambio.**

2. Ajustar:  
La altura del pedal del cambio (a)

**Fases del ajuste:**

- Aflojar las tuercas de bloqueo ①
- Girar la varilla tensora ② hasta que el pedal esté en la posición especificada.
- La altura correcta del pedal del cambio es de 48 mm (1.89 pulg)
- Apretar las tuercas de bloqueo ①



**Tuerca de bloqueo (varilla ajuste):  
1.0 kg • m**

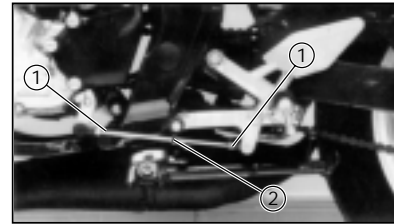

**AJUSTE DE LA TENSIÓN DE LA CADENA DE  
TRANSMISIÓN**

**NOTA:** \_\_\_\_\_

Antes de comprobar y/o ajustar la cadena, hacer girar la rueda trasera varias vueltas y comprobar la tensión en varios puntos, hasta encontrar el lugar en que esté más tensa. Comprobar y/o ajustar la cadena con la rueda trasera en esta posición de máxima tensión.

- Colocar el ciclomotor en un lugar nivelado y en posición vertical.

**NOTA:**

Ambas ruedas deben estar apoyadas en el suelo y sin conductor.

- Comprobar:

- La tensión de la cadena de transmisión, (a)  
No concuerda con lo especificado → Ajustar

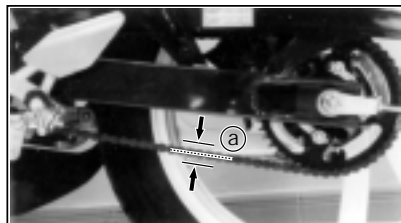

**Tensión de la cadena (a):**  
**20 ~ 25 mm**  
con la rueda trasera apoyada en el suelo

- Ajustar:

- La tensión de la cadena de transmisión

**Fases del ajuste:**

**ATENCIÓN:**

**Si la cadena está demasiado tensa las cargas del motor y otros componentes vitales aumentan en exceso, mantener la tensión de la cadena dentro de los límites especificados.**

- Quitar el pasador ①
- Aflojar la tuerca del eje ② y la tuerca de bloqueo ③
- Aflojar el tornillo de fijación de la pinza de freno.
- Girar el tensor ④ en uno u otro sentido, hasta obtener la tensión especificada.

**Apretar → Disminuye el juego libre**

**Aflojar → Aumenta el juego libre**

**NOTA:**

Girar ambos tensores exactamente en la misma medida, para mantener el eje correctamente alineado. (Hay marcas en ambos lados del basculante y en cada tensor de la cadena; usarlas para comprobar que la alineación es correcta.)

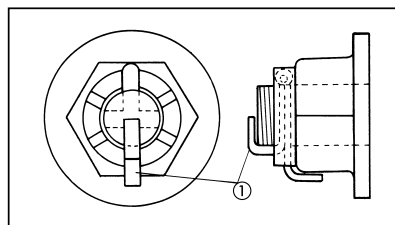
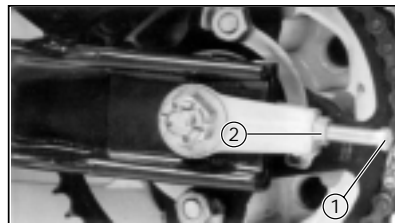
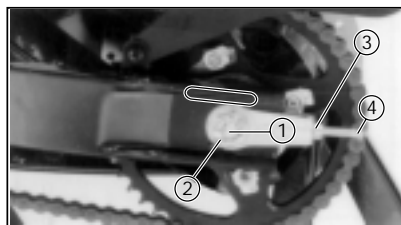

- Apretar la tuerca del eje ①

 **Tuerca del eje:**  
**85 Nm (8.5 kg • m 61)**

**NOTA:**

Apretar la tuerca del eje manteniendo la cadena tensa con la mano. De esta forma se conserva el juego correcto de la cadena.

- Apretar el tensor ①

 **Tensor:**  
**0.5 kg • m**

- Apretar la tuerca de bloqueo ②

 **Tuerca de bloqueo:**  
**1.5 kg • m**

- Apretar el tornillo de fijación de la pinza de freno.
- Instalar el pasador de horquilla ① (nuevo)
- Ajustar el juego libre del pedal de freno.  
Véase "AJUSTE DEL FRENO TRASERO"

**NOTA:**

No aflojar la tuerca del eje una vez apretada al par especificado. Si la ranura de la tuerca no coincide con el orificio para el pasador existente en el eje, alinear ambos apretando la tuerca.

**⚠ ADVERTENCIA:**

- Usar siempre un pasador de horquilla nuevo para la tuerca del eje.
- Comprobar el funcionamiento de la luz del freno después de ajustar el freno trasero.



### LUBRICACIÓN DE LA CADENA DE TRANSMISIÓN

La cadena está formada por muchas piezas que actúan en contacto constante. Si no recibe el mantenimiento adecuado, se desgastará con rapidez; por consiguiente, hay que adquirir el hábito de revisar periódicamente la cadena. Estas revisiones son especialmente necesarias cuando se transita por lugares polvorientos.

- Utilizar un lubricante para cadena en aerosol. Primero, eliminar toda la suciedad y el barro de la cadena con un cepillo o paño; luego, pulverizar el lubricante entre ambas filas de placas laterales sobre todos los rodillos centrales.
- Para limpiar la cadena, desmontarla de la máquina, sumergirla en disolvente y eliminar la mayor cantidad posible de suciedad. Sacar la cadena del disolvente y secarla. Lubricarla inmediatamente para evitar que se oxide.



**Lubricante recomendado:**  
Aceite de motor SAE 10W30 del tipo SE

### AJUSTE DE LA DIRECCIÓN

Inspección de la columna de dirección

**⚠ ADVERTENCIA:** \_\_\_\_\_

**Apojar el ciclomotor en lugar seguro para evitar el riesgo de que se caiga.**

- Elevar la rueda delante colocando un soporte adecuado bajo el motor.
- Comprobar:
  - Los cojinetes del conjunto de la dirección.
  - Asir los extremos de los brazos de la horquilla y balancear el conjunto suavemente adelante y atrás.
 Holgura → Ajustar la columna de dirección.

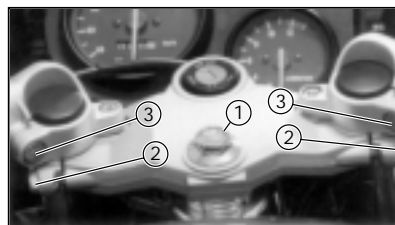
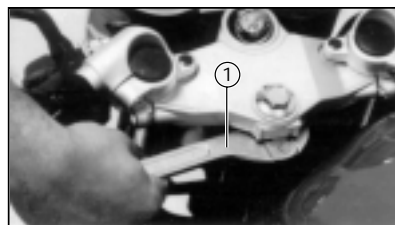
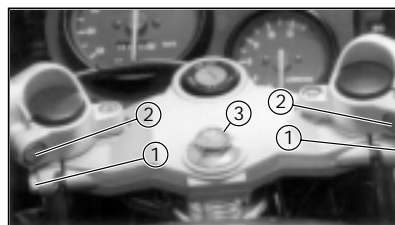

### Ajuste de la columna de dirección

- Ajustar:
  - La columna de dirección

#### Fases del ajuste:

- Aflojar el tornillo ① de la abrazadera del manillar, el tornillo ② de la tija superior de dirección y el tornillo ③ del eje de dirección.
- Desmontar el depósito de combustible.
- Apretar la tuerca anular con la llave prevista para ello ①



**Llave para la tuerca anular:**  
90890-01403

#### NOTA:

Aplicar la llave dinamométrica a la llave para la tuerca anular de manera que ambas formen ángulo recto.



**Tuerca anular (apriete inicial):**  
2.0 kg • m

- Aflojar la tuerca anular una vuelta.
- Volver a apretar la tuerca anular usando la llave prevista para ello.

**⚠ ADVERTENCIA:** \_\_\_\_\_

**No apretarla en exceso.**



**Tuerca anular (apriete final):**  
0.6 kg • m

- Apretar el tornillo ① (eje de dirección), el tornillo ② (tija superior) y el tornillo ③ (manillar).



**Tornillo (eje de dirección):**  
5.6 kg • m  
**Tornillo abrazadera (tija superior):**  
2.2 kg • m  
**Tornillo de abrazadera (manillar):**  
2.2 kg • m



## CAMBIO DEL ACEITE DE LA HORQUILLA

**⚠ ADVERTENCIA:**

- Las fugas de aceite de la horquilla pueden dar lugar a pérdidas de estabilidad y reducir la seguridad de conducción. Hay que subsanar los problemas que existan antes de utilizar la motocicleta.
- Apoyar firmemente el ciclomotor para evitar el riesgo de que se caiga.

1. Elevar la rueda delantera colocando un soporte apropiado bajo el motor.
2. Quitar:
  - La tapa de goma ①
3. Aflojar:
  - El tornillo de abrazadera (tija superior) ②

4. Quitar:
  - El circlip ①
  - El tornillo tapón ②

**NOTA:**

Presionar el tapón ② con una barra apropiada y quitar el circlip ① con un destornillador fino.

5. Sacar:
  - Horquillas
6. Vaciar:
  - Aceite

**⚠ ADVERTENCIA:**

No dejar que el aceite entre en contacto con los componentes del freno de disco. Si cae aceite sobre los componentes del freno, eliminarlo antes de utilizar el ciclomotor. El aceite disminuye la capacidad de frenado y deteriora los elementos de goma del conjunto de freno.

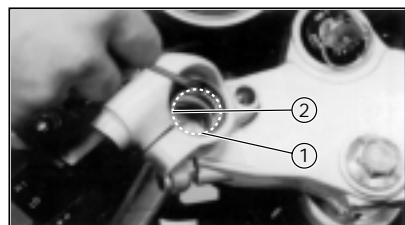

7. Una vez que se haya extraído la mayor parte del aceite, bombear con la horquilla lentamente arriba y abajo, para hacer salir lo que quede.

8. Inspeccionar:
  - La justa tórica (tapón) Desperfectos → Sustituir

10. Llenar con:
  - Aceite de horquilla



**Capacidad de aceite de la horquilla delantera (cada brazo):**  
235 cm<sup>3</sup>  
**Aceite recomendado:**  
Aceite de horquilla 10W o equivalente

11. Después de llenar, bombear la horquilla arriba y abajo lentamente, para distribuir el aceite.

12. Colocar:
  - El tapón ①
  - El circlip ②

**⚠ ADVERTENCIA:**

Usar siempre un circlip nuevo.

13. Apretar:
  - El tornillo de abrazadera (tija superior e inferior de dirección)



**Tornillo de abrazadera (tija superior de dirección):**  
2.2 kg • m



**AJUSTE DEL AMORTIGUADOR TRASERO**

La precarga del muelle del amortiguador trasero puede ajustarse para que se adapte a las preferencias y al peso de cada conductor, así como a las condiciones del terreno.

- Ajustar:
  - La precarga del muelle

**Fases del ajuste:**

Para aumentar la precarga, girar el tensor ① hacia la "H". Para disminuirla girarlo hacia la "S".

	Más duro			Std.
Posición de ajuste	4	3	2	1

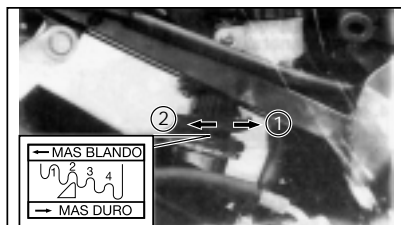

**INSPECCIÓN DE LOS NEUMÁTICOS**

- Medir:
  - La presión del aire
 No concuerda con lo especificado → Ajustar

Peso básico: Con aceite y depósito de combustible lleno	121 kg	
Carga máxima*	195 kg	
Presión de los neumáticos en frío	Delantero	Trasero
Hasta 90 kg (198 lb) de carga	(1.8 kg/cm <sup>2</sup> )	2.0 kg/cm <sup>2</sup> )
Desde 90 kg (198 lb) a carga máxima*	(1.8 kg/cm <sup>2</sup> )	(2.3 kg/cm <sup>2</sup> )

\* La carga es el peso total del equipaje, el conductor, pasajero y los accesorios

**⚠ ADVERTENCIA:**

La presión de hinchado de los neumáticos debe comprobarse y ajustarse cuando el neumático esté a temperatura ambiente. Debe ajustarse en función del peso total del equipaje, el conductor y los accesorios (carenado, maletas, etc., si han sido aprobados para este modelo), así como de la velocidad del vehículo.

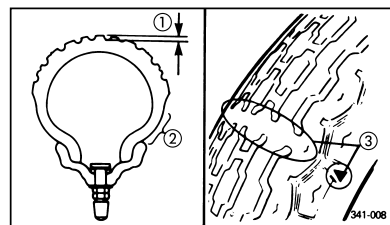

- Inspeccionar:
  - Las superficies de los neumáticos
 Desgaste/Desperfectos → Sustituir

**Profundidad mínima del dibujo de los neumáticos:  
(Delantero y trasero)  
1.0 mm (0.04 pulg)**

- (1) Profundidad del dibujo  
(2) Lateral  
(3) Indicador de desgaste

**⚠ ADVERTENCIA:**

Es peligroso conducir el ciclomotor con neumáticos excesivamente desgastados. Cuando un neumático comience a mostrar franjas en el dibujo, cambiarlo de inmediato. No es aconsejable parchear las cámaras pinchadas. Cuando sea absolutamente inevitable, hacerlo con mucho cuidado y cambiar la cámara lo antes posible por otra de buena calidad.

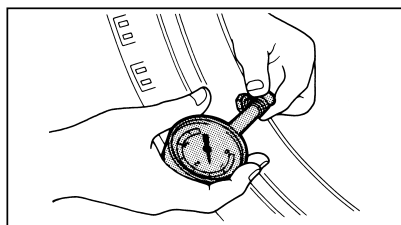

**INSPECCIÓN DE LAS RUEDAS**

- Inspeccionar:
  - Las ruedas
 Desperfectos/Deformaciones → Sustituir

**NOTA:**

Después de cambiar el neumático o la llanta equilibrar siempre la rueda.

**⚠ ADVERTENCIA:**

- Las ruedas de estos modelos no han sido diseñadas para neumáticos sin cámara. No intentar montar neumáticos sin cámara en estos modelos.
- No intentar nunca reparaciones de las ruedas, por pequeñas que sean.



**INSPECCIÓN DE LOS CABLES**

## 1. Inspeccionar:

- El cable del acelerador
- El cable del tacómetro
- El cable del embrague
- El cable del velocímetro

Comprobar los desperfectos de la funda de los cables.

Corrosión/Desperfectos Sustituir

Obstrucción Cambiar el recorrido

Falta de suavidad Lubricar

**LUBRICACIÓN****Lubricación de los cables**

Fases de la lubricación de los cables:

- Mantener el cable en posición vertical.
- Aplicar lubricante al extremo superior del cable.
- Mantenerlo en posición vertical hasta que el aceite fluya por el otro extremo.
- Dejar que se escurra el exceso de aceite y volver a montar el cable.



Aceite de motor SAE 10W30 del tipo SE

**Lubricación de manetas y pedales**

Lubricar las piezas giratorias de cada maneta y pedal.



Aceite de motor SAE 10W30 del tipo SE

**Lubricación del caballete lateral**

Lubricar las piezas giratorias.



Aceite de motor SAE 10W30 del tipo SE

**Lubricación del basculante**

Lubricar los puntos de giro del basculante



Grasa ligera con base de jabón de litio

**PARTE ELÉCTRICA****INSPECCIÓN DE LA BATERÍA**

## 1. Quitar:

- El sillín

## 2. Inspeccionar:

- Los bornes de la batería

Bornes sucios → Limpiar con un cepillo metálico.

Mala conexión → Corregir

**NOTA:**

Una vez limpios los bornes, aplicar grasa ligeramente.

**Cambiar la batería en el siguiente caso:**

- Cuando la tensión no alcance el valor especificado, incluso después de muchas horas de carga.



Cargador de baterías M/F:  
90890-03150

**ATENCIÓN:**

Esta batería es de tipo M/F sin mantenimiento. No destapar nunca. Una vez sellada al introducir el electrolito, no debe abrirse jamás.



**⚠ ADVERTENCIA:**

El electrolito de la batería es peligroso; contiene ácido sulfúrico y es, por consiguiente, venenosos y muy cáustico.

Atenerse siempre a las medidas preventivas siguientes:

- Evitar el contacto físico con el electrolito ya que puede causar quemaduras graves o lesiones permanentes de la vista.
- Usar gafas protectoras cuando se manipulen baterías o se trabaje cerca de ellas.

**Antídoto (Externo):**

- PIEL – Lavar con agua
- OJOS – Lavar con agua durante 15 minutos y consulta al médico de inmediato.

**Antídoto (INTERNO):**

- Beber grandes cantidades de agua o leche, seguida de leche con magnesia, huevo batido o aceite vegetal.
- Acudir al médico de inmediato.

Las baterías generan igualmente gas hidrógeno explosivo, por lo cual hay que atenerse siempre a las medidas preventivas:

- Cargar las baterías en un área bien ventilada.
- Mantener las baterías alejadas del fuego, chispas o llamas (p. ej., equipos de soldadura, cigarrillos encendidos, etc.)
- NO FUMAR mientras se estén cargando o manipulando baterías.

**MANTENER LAS BATERÍAS Y EL ELECTROLITO FUERA DEL ALCANCE DE LOS NIÑOS.**



2. Quitar:
  - El fusible ①

3. Inspeccionar:
  - El fusible

**Fases de la inspección:**

- Conectar el téster de bolsillo al fusible y comprobar si hay continuidad.

**NOTA:**

Colocar selector del téster en posición " x 1"



**Téster de bolsillo:  
90890-03112**

- Si el téster indica ∞, el fusible está fundido; cambiarlo.

4. Sustituir:
  - El fusible fundido

**⚠ ADVERTENCIA:**

No usar fusibles de mayor amperaje que el especificado.

La instalación de un fusible de amperaje erróneo podría producir daños al sistema eléctrico e incluso incendios.

**INSPECCIÓN DE LOS FUSIBLES**

1. Retirar:
  - El sillín



**AJUSTE DEL HAZ DEL FARO**

1. Ajustar:
  - El haz del faro (vertical)

<b>Para elevar el haz</b>	<b>Girar el tornillo de ajuste ① en el sentido de las agujas del reloj.</b>
---------------------------	---

<b>Para bajar el haz</b>	<b>Girar el tornillo de ajuste ① en sentido contrario a las agujas del reloj.</b>
--------------------------	---

2. Ajustar:
  - El haz del faro (horizontal)

<b>Para girar el haz a la derecha</b>	<b>Girar el tornillo de ajuste situado en la parte anterior del faro, en sentido contrario al de las agujas del reloj.</b>
---------------------------------------	--

<b>Para girar el haz a la izquierda</b>	<b>Girar el tornillo de ajuste situado en la parte anterior del faro, en el sentido de las agujas del reloj.</b>
---	--



**CAMBIO DE LA LÁMPARA DEL FARO**

1. Extraer:
  - La conexión y la funda guardapolvo (lateral derecho de la cúpula)

2. Desmontar:
  - La lámpara



**⚠ ADVERTENCIA:**

Mantener la lámpara alejada de productos inflamables y de las manos, mientras se encuentre encendida, ya que estará caliente. No tocar la lámpara hasta que se enfríe.

4. Instalar:
  - La lámpara (nueva)
  - Fijar la lámpara en el casquillo portalámparas.
5. Colocar:
  - Funda guardapolvo
6. Conectar:
  - Conexión de los cables del faro

## CONTENIDO

### CAPÍTULO 4 REVISIÓN DEL MOTOR

<b>EXTRACCIÓN DEL MOTOR</b> .....	D-5
PREPARACIÓN PARA LA EXTRACCIÓN.....	D-5
DEPÓSITO DE GASOLINA .....	D-5
TUBO DE ESCAPE.....	D-5
CARBURADOR.....	D-6
BUJÍA Y CABLE DEL TERMOCONTACTO.....	D-6
CABLE DEL CDI .....	D-6
BOMBA DE ACEITE Y CABLE DEL TACÓMETRO.....	D-6
TUBOS DE REFRIGERANTE.....	D-6
PEDAL DE CAMBIO, CADENA DE TRACCIÓN Y CABLE DEL EMBRAGUE .....	D-7
EXTRACCIÓN DEL MOTOR .....	D-7
<b>DESMONTAJE DEL MOTOR</b> .....	D-7
BOMBA DE ACEITE .....	D-7
TAPA DE LA BOMBA DE AGUA .....	D-7
TAPA DEL CARTER DERECHA, EJE DE LA BOMBA DE ACEITE Y EJE DE LA BOMBA DE AGUA .....	D-7
EMBRAGUE Y ENGRANAJE DE TRACCIÓN PRIMARIA.....	D-8
EJE EQUILIBRADOR .....	D-9
CDI MAGNETO.....	D-9
MOTOR DE ARRANQUE .....	D-9
CULATA Y CILINDRO.....	D-9
BULÓN DEL PISTÓN Y PISTÓN .....	D-10
CARTER.....	D-10
SELECTOR Y CAMBIO .....	D-10
CIGÜEÑAL .....	D-11
<b>INSPECCIÓN Y REPARACIÓN</b> .....	D-11
CULATA .....	D-11
PISTÓN .....	D-11
CILINDRO .....	D-12
AROS DEL PISTÓN.....	D-12
BULÓN DEL PISTÓN Y COJINETE .....	D-13
BOMBA AUTOLUBE .....	D-13
EMBRAGUE.....	D-13
SELECTOR .....	D-14
CIGÜEÑAL .....	D-15
REENVÍO DEL CUENTARREVOLUCIONES .....	D-15
COJINETES Y RETENES DE ACEITE .....	D-15
CARTER.....	D-15

<b>MONTAJE Y AJUSTE DEL MOTOR</b> .....	D-16
CIGÜEÑAL .....	D-16
CAMBIO Y SELECTOR .....	E-1
CARTER.....	E-2
EJE EQUILIBRADOR.....	E-2
MOTOR DE ARRANQUE.....	E-3
CALADO DEL ENCENDIDO .....	E-3
CDI MAGNETO .....	E-3
EMBRAGUE Y ENGRANAJE TRACCIÓN PRIMARIA .....	E-4
EJE DE LA BOMBA DE AGUA, EJE DE LA BOMBA DE ACEITE Y TAPA DEL CARTER DERECHA .....	E-6
TAPA DE LA BOMBA DE AGUA.....	E-6
BOMBA DE ACEITE .....	E-6
BULÓN DEL PISTÓN Y PISTÓN.....	E-7
CULATA Y CILINDRO .....	E-7
INSTALACIÓN DEL MOTOR .....	E-8

**REVISIÓN DEL MOTOR****EXTRACCIÓN DEL MOTOR****NOTA:**

No es necesario extraer el motor para sacar los siguientes componentes:

- Culata
- Cilindro
- Pistón

**PREPARACIÓN PARA LA EXTRACCIÓN**

1. Quitar toda la suciedad, barro, polvo y material ajeno antes de extraer y desmontar el motor.

2. Utilizar herramientas y materiales de limpieza correctos. Véase "CAPÍTULO 1. INFORMACIÓN GENERAL-HERRAMIENTAS ESPECIALES".

**NOTA:**

Cuando se desmonta el motor mantenga agrupadas las piezas relacionadas entre sí. Ello incluye piñones, cilindro, pistón y otras piezas que se han acoplado debido a un desgaste común. Estas piezas deben ser montadas como un conjunto o bien deberán cambiarse por unas nuevas.

3. Al desmontar el motor, limpie todas las piezas y colóquelas en bandejas por el orden de desmontaje. Así se acorta el tiempo del montaje y se asegura de que todas las piezas extraídas se monten de nuevo correctamente en el motor.

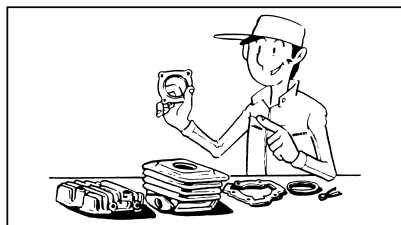

4. Sacar el carenado inferior. Colocar el motor sobre un soporte adecuado.
5. Arrancar el motor y dejar que se caliente.
6. Drenar completamente el aceite de transmisión. Véase la sección de "CAMBIO DEL ACEITE DE TRANSMISIÓN del CAPÍTULO 2". INSPECCIONES Y AJUSTES PERIÓDICOS".
7. Drenar completamente el refrigerante. Véase la sección de "CAMBIO DEL REFRIGERANTE del CAPÍTULO 4. SISTEMA DE REFRIGERACIÓN".

**DEPÓSITO DE GASOLINA**

1. Sacar:
  - Sillín
  - Tapas laterales (izq./der.)
2. Poner el grifo de gasolina en posición
3. Desconectar:
  - Tubo de gasolina

4. Sacar:
  - Tornillos de fijación
  - Depósito de gasolina

**TUBO DE ESCAPE**

1. Sacar:
  - Muelles ①
  - Tubo de escape ②

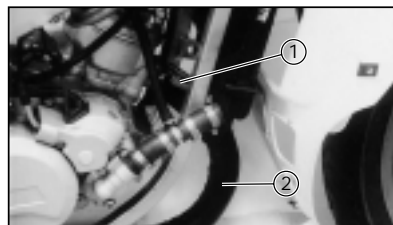
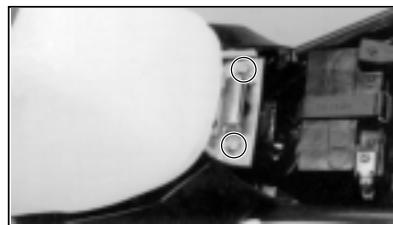

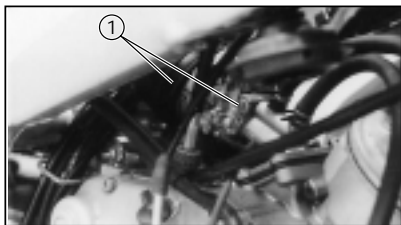
**CARBURADOR**

1. Sacar
  - Carenado
2. Aflojar:
  - Tornillos de sujeción del carburador ①

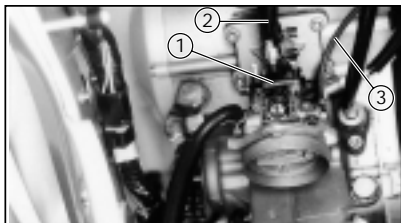

3. Extraer:
  - Tapa superior del carburador ①
  - Cable gas ②
  - Tubo de suministro de la bomba de aceite ③
4. Sacar:
  - Carburador
  - Tobera admisión
  - Caja de láminas
  - Cable del estárter

**NOTA:** \_\_\_\_\_

Cubra el carburador con un trapo limpio para evitar que entre suciedad en el mismo.

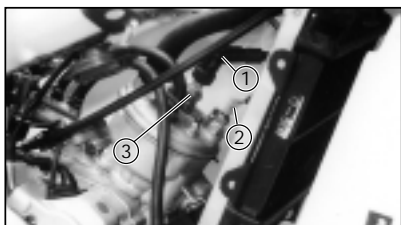
**BUJÍA Y CABLE DEL TERMOCONTACTO**

1. Desconectar:
  - Cable de la bujía ①
  - Cable del termocontacto ②
2. Aflojar:
  - Bujía ③

**CABLE DEL CDI**

1. Desconectar:
  - Cable del CDI
  - Cable interruptor de punto muerto

**BOMBA DE ACEITE Y CABLE DEL TACÓMETRO**

1. Sacar:
  - Tapa de la bomba de aceite

2. Sacar:
  - Cable de la bomba de aceite ①
  - Cable del tacómetro
3. Desconectar:
  - Tubo de entrada de aceite a la bomba ②

**NOTA:** \_\_\_\_\_

Tapar el tubo de entrada de la bomba de aceite para que el aceite del depósito no se salga.

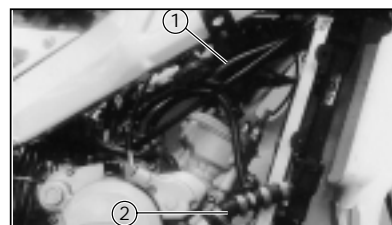
**TUBOS DE REFRIGERANTE**

1. Sacar:
  - Tornillo de vaciado
2. Vaciar:
  - Líquido refrigerante

3. Desconectar:
  - Tubo de refrigerante (entrada) ①
  - Tubo de refrigerante (salida) ②

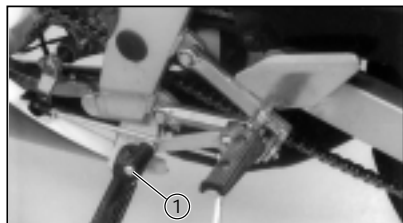

### PEDAL DE CAMBIO, CADENA DE TRACCIÓN Y CABLE DEL EMBRAGUE

- Sacar:
  - Pedal de cambio ①
  - Tapa del piñón



- Alojar:
  - Tuerca del eje trasero
  - Tensor de cadena
  - Cadena de tracción
- Sacar:
  - Cadena de tracción ①

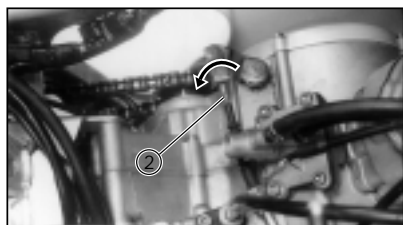

- Desconectar:
  - Cable del embrague ②
 Primero desconectar el cable del lado de la maneta del manillar y luego el del lado del cárter.

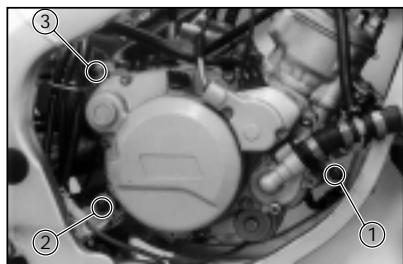

### EXTRACCIÓN DEL MOTOR

- Sacar:
  - Tornillo delantero de montaje del motor ①
  - Tornillo trasero inferior de montaje del motor ②
  - Tornillo trasero superior de montaje del motor ③
  - Conjunto motor



### BOMBA DE ACEITE

- Sacar:
  - Tapa bomba de aceite
  - Conjunto bomba de aceite

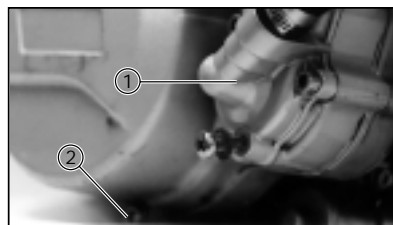

### TAPA DE LA BOMBA DE AGUA

- Sacar:
  - Cubierta de la bomba de agua ①
  - Vaciar aceite del motor. Tornillo ②
  - Junta tapa de la bomba de agua

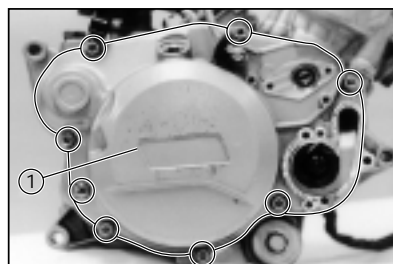

### TAPA DE CARTER DERECHA, EJE DE LA BOMBA DE ACEITE Y EJE DE LA BOMBA DE AGUA

- Sacar:
  - Tapa del cárter derecha ①

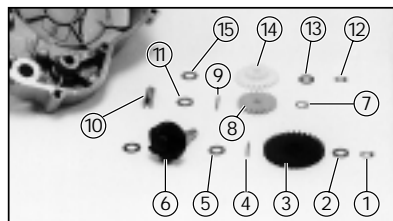

- Sacar:
  - Clip ①
  - Arandela ②
  - Engranaje conducido bomba de agua ③
  - Pasador ④
  - Arandela ⑤
  - Eje bomba de agua ⑥
  - Clip ⑦
  - Engranaje conducido bomba de aceite ⑧
  - Pasador ⑨
  - Eje bomba de aceite ⑩
  - Arandela ⑪
  - Clip ⑫
  - Arandela ⑬
  - Engranaje intermedio ⑭
  - Arandela ⑮

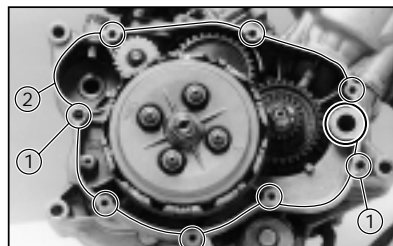

- Sacar:
  - Centradores ①
  - Junta ②

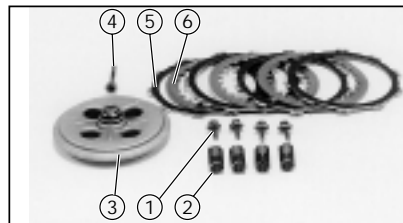

**EMBRAGUE Y ENGRANAJE DE TRACCIÓN PRIMARIA**

1. Sacar:
  - Tornillos de fijación de los muelles del embrague ①
  - Muelles de embrague ②
  - Plato de presión ③
  - Varilla de empuje n.º 1 ④
  - Discos de fricción ⑤
  - Discos de embrague ⑥
  
2. Sacar:
  - Bola de la varilla de empuje
  - Varilla de empuje n.º 2
  - Conjunto eje de la palanca de empuje del embrague ①
  
3. Aflojar:
  - Tuerca de seguridad de la campana de embrague ①
  - Utilizar el sujetador universal de el embrague (90890-04086) para sujetar la piña de embrague.
  
4. Sacar:
  - Tuerca de seguridad de la piña de embrague ①
  - Arandela ②
  - Maza de embrague ③
  - Arandela ④
  - Campana de embrague ⑤
  - Arandela ⑥
  - Arandela muelle cónica ⑦

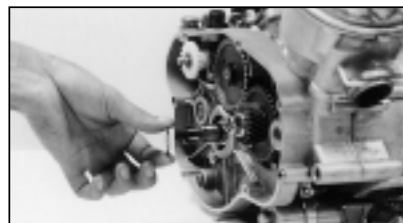
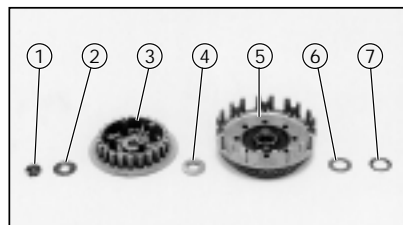
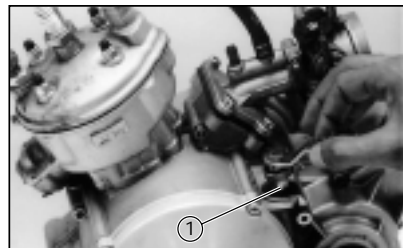

**⚠ ADVERTENCIA:**

Prestar atención a la posición de la arandela muelle cónica. Colocar según se indica en la figura.

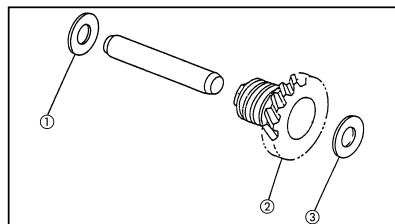
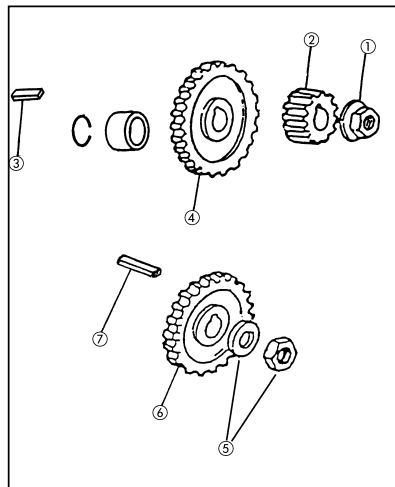

5. Aflojar:
  - Tuerca eje equilibrador
  
6. Sacar:
  - Tuerca piñón tracción primaria ①
  - Piñón de tracción primaria ②
  - Chaveta ③
  - Engranaje conductor eje equilibrador ④
  - Tuerca y arandela eje equilibrador ⑤
  - Engranaje conducido eje equilibrador ⑥
  - Chaveta ⑦
  
7. Extraer:
  - Arandela ①
  - Piñón sinfín tacómetro ②
  - Arandela ③
  
8. Sacar:
  - Tapa volante magnético
  - Interruptor de punto muerto





**CDI MAGNETO**

1. Sacar:
  - Tapa de cárter izqda. y junta
  - Tuerca de fijación del rotor.
 Utilizar la herramienta de inmovilización del rotor (90890-01235)

2. Sacar:
  - Rotor CDI.
  - Utilizar la herramienta extractora de rotores (90890-01189) ① y el fijador de rotores (90890-01235) ②
  - Chaveta del cigüeñal
  - Bobinas del estátor
  - Plato porta bobinas

**NOTA:** \_\_\_\_\_

Marcar con un elemento punzante el plato portabobinas y el cárter

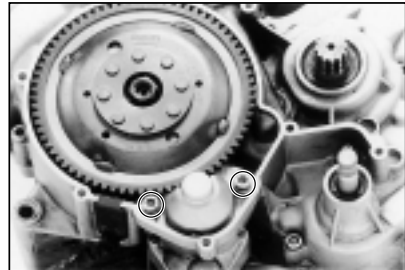

**MOTOR DE ARRANQUE**

1. Sacar:
  - Tornillos de fijación

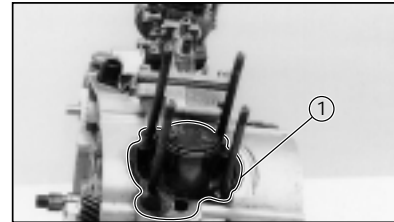
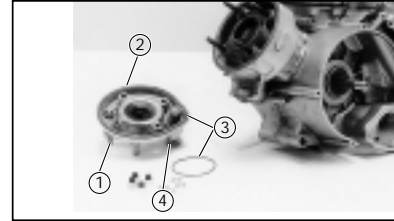
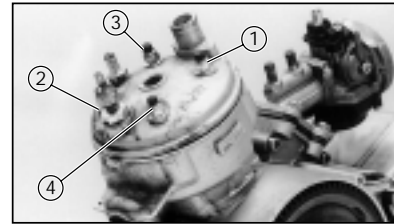

**CULATA Y CILINDRO**

1. Sacar:
  - Bujía
  - Tornillos y arandelas

**NOTA:** \_\_\_\_\_

Siga el orden indicado en la foto, aflojar 1/4 vuelta cada tornillo y luego aflojar totalmente.

2. Sacar:
  - Termocontacto ①
  - Culata ②
  - Juntas tóricas ③
  - Termostato ④

**⚠ ADVERTENCIA:** \_\_\_\_\_

Manipule el termocontacto con especial cuidado. No lo apriete fuerte ni lo deje caer. En caso de que caiga, cámbielo por otro nuevo.

3. Sacar:
  - Cilindro

4. Sacar:
  - Junta del cilindro ①
5. Sacar:
  - Conjunto válvula de láminas

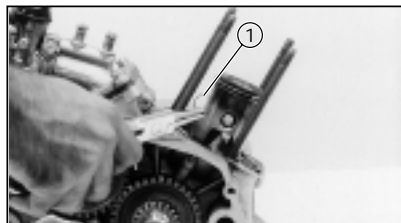

**BULÓN DEL PISTÓN Y PISTÓN**

1. Sacar:
  - Clip del bulón del pistón ①

**NOTA:** \_\_\_\_\_

Antes de sacar el clip del bulón del pistón, tape el cárter con un trapo limpio para evitar que el clip caiga dentro del cárter.

2. Sacar:
  - Bulón del pistón
  - Pistón
  - Cojinete

**NOTA:** \_\_\_\_\_

Antes de sacar el bulón, quite las rebabas de la ranura del clip y del orificio del bulón. Si, después de quitar rebabas, todavía resulta difícil sacar el bulón, utilice el Extractor del bulón del pistón (90890-01304)

**ATENCIÓN:** \_\_\_\_\_

No utilice un martillo para sacar el bulón del pistón.

**CÁRTER**

1. Sacar:
  - Arandela Seeger ①
  - Piñón de salida ②
  - Arandela seeger ③

2. Sacar:
  - Tornillos de sujeción del cárter

**NOTA:** \_\_\_\_\_

Afloje 1/4 de vuelta cada uno de los tornillos. Luego aflójelos del todo y sáquelos.

3. Separar
  - Cárters

**NOTA:** \_\_\_\_\_

Golpear suave y alternativamente

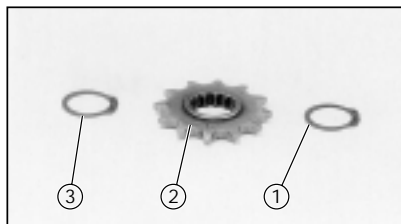

**ATENCIÓN:** \_\_\_\_\_

Utilice un martillo blando para golpear suavemente el cárter. Golpee sólo partes reforzadas. No golpee la superficie de cierre. Trabaje lenta y cuidadosamente. Asegúrese de que el cárter se separe suavemente. Si el cárter no se separa, compruebe que no quede ningún tornillo o centrador. No lo fuerce.

6. Sacar:
  - Centrados
7. Sacar:
  - Eje equilibrador

**SELECTOR Y CAMBIO**

1. Sacar:
  - Barras guía
  - Eje secundario, eje primario, leva del selector y conjunto horquillas del selector.
  - Selector de cambio

**NOTA:** \_\_\_\_\_

Anote la posición de cada pieza. Preste atención especial a la ubicación y el sentido de las horquillas del selector.

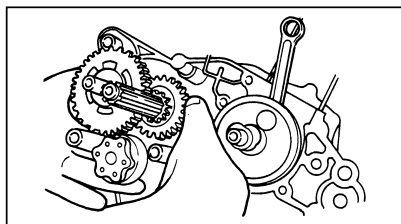

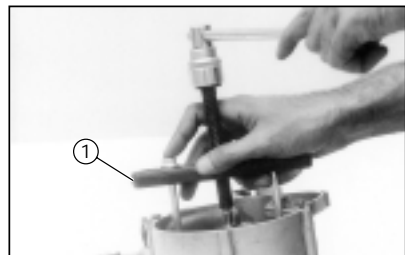
**CIGÜEÑAL**

- Sacar:
  - Cigüeñal
  - Extractor del cigüeñal ① (90890-11030)

**COJINETES Y RETENES DE ACEITE****NOTA:**

- No es necesario sacar los cojinetes y retenes de aceite a menos que estén dañados. Véase el apartado de "COJINETE Y RETENES DE ACEITE" del CAPÍTULO 1.

- Sacar:
  - Retenes de aceite

**ATENCIÓN:**

- Utilice un destornillador para sacar el retén.
- Coloque una madera debajo del destornillador para evitar daños en el cárter

- Sacar:
  - Cojinetes

**NOTA:**

- Para facilitar la extracción y colocación, primero caliente el cárter hasta 95 ~ 125 °C aproximadamente en el horno. Caliéntelo lentamente hasta la temperatura.

**INSPECCIÓN Y REPARACIÓN****CULATA**

- Eliminar:
  - Carbón depositado
  - Utilizar una espátula redondeada

**NOTA:**

No utilice ninguna herramienta afilada y evite daños o rasguños en:

- Rosca de la bujía
- Culata

- Inspeccionar
  - Culata (parte interior)
  - Restos de material depositado / Óxidos → Quitar
  - Deformación de la culata
  - Fuera de norma → Planear

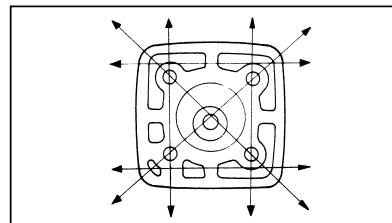
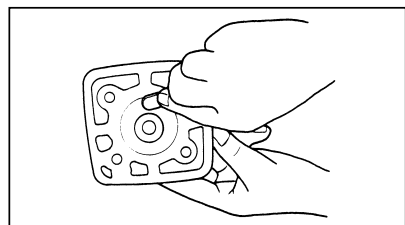
**Medición del alabeo y pasos para planear la superficie:**

- Ponga una regla y una galga en la culata.
- Mida el alabeo
- Fuera de norma → Planear/Cambiar



**Límite del alabeo:**  
0.03 mm

- Ponga papel de lija n.º 400 ~ 600 en la superficie y líjela en forma de ochos.

**NOTA:**

Gire la culata varias veces para no sacar excesivamente el material de un solo lado.

**PISTÓN**

- Eliminar:
  - Carbón depositado (en el pistón y ranuras del aro)
- Eliminar:
  - Rasguños y depósitos depositados (de la pared del pistón)
  - Utilizar papel de lija húmeda n.º 600 ~ 800

**NOTA:**

Lije en forma de cruz. No lo lije excesivamente.

- Inspeccionar:
  - Pared del pistón
  - Desgaste/Rasguños/Daños → Cambiar

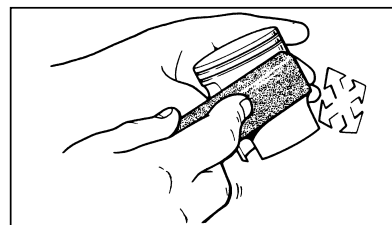
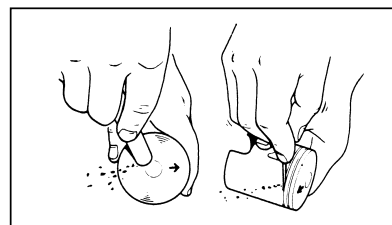

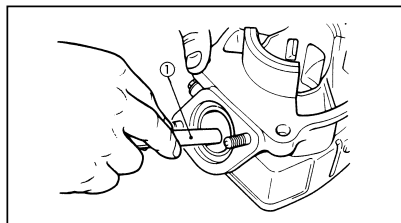

**CILINDRO**

1. Eliminar:
  - Carbonilla depositada  
Utilizar una espátula redondeada ①
2. Inspeccionar:
  - Cilindro  
Mineral depositado/Óxidos → Quitar
  - Pared del cilindro  
Desgaste/Rasguños → Rectificar o cambiar
3. Medir:
  - Diámetro del cilindro "C"  
Fuera de norma → Rectificar  
Utilizar calibre de interiores ①

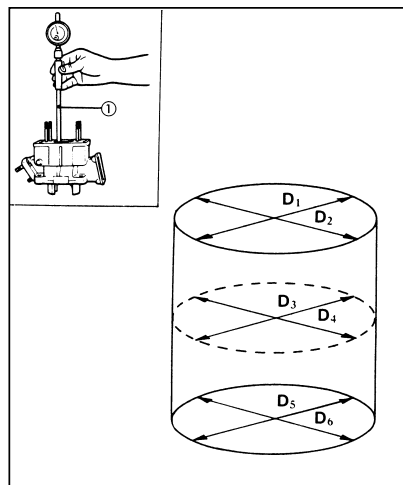

	Estándar	Límite de desgaste
<b>Diámetro del cilindro "C"</b>	40,3	40,4 mm
<b>Diámetro del cilindro "T"</b>	—	0,05 mm
<b>Ovalación "R"</b>	—	0,01 mm

C = D máximo

T = (D<sub>1</sub> o D<sub>2</sub> máximo) - (D<sub>5</sub> o D<sub>6</sub> mínimo)

R = (D<sub>1</sub> D<sub>3</sub> o D<sub>5</sub> máximo) - (D<sub>2</sub> D<sub>4</sub> o D<sub>6</sub> mínimo)

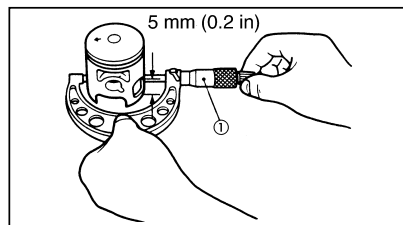

4. Medir:
  - Diámetro exterior del pistón "P"  
Fuera de norma → Cambiar  
Utilizar el Micrómetro ①

**NOTA:**

La medición se efectúa a 5 mm del borde inferior del pistón.

	Tamaño
Estándar	40,25 mm
Sobremedida 1	40,6 mm
Sobremedida 2	40,8 mm

5. Medir:
  - Holgura del pistón  
Fuera de norma → Rectificar el cilindro o cambiar el pistón

 **Holgura del pistón = C - P:**  
**0,049 - 0,062 mm**

C: Diámetro interior del cilindro  
P: Diámetro exterior del pistón

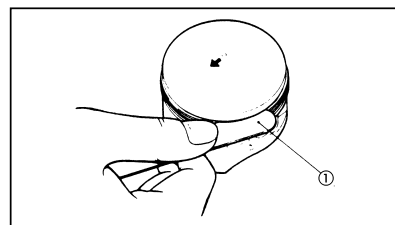

**AROS DEL PISTÓN**

1. Medir:
  - Holgura lateral  
Fuera de norma → Cambiar el pistón y/o aros  
Utilizar el Calibre de espesores ①

 **Holgura lateral:**  
**Aro Superior/2º Aro**  
**0,03 ~ 0,06 mm**

2. Colocar:
  - Aro del pistón  
(en la ranura del aro)  
Empujar el aro con la corona del pistón.
3. Medir:
  - Holgura entre extremos  
Fuera de norma → Cambiar juego de aros.  
Utilizar el Calibre de espesores ①

 **Holgura entre extremos:**  
**Aro superior/2º Aro**  
**0,15 ~ 0,30 mm**

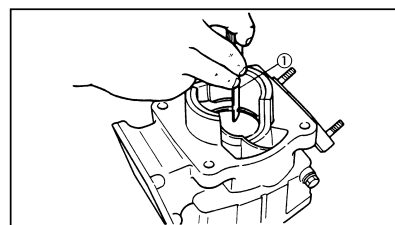

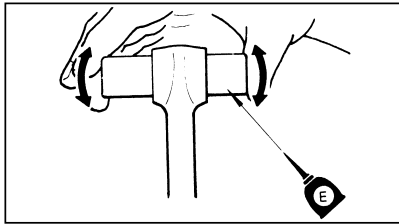
**BULÓN DEL PISTÓN Y COJINETE**

- Lubricar:
  - Bulón del pistón
  - Cojinete
- Colocar:
  - Bulón del pistón
  - Cojinete (en el pie de biela)
- Comprobar:
  - Juego
    - No debe haber un juego notable
    - Hay juego → Inspeccionar la biela por si está desgastada/Cambiar el bulón, cojinete y/o biela, si es necesario.
- Colocar:
  - Bulón del pistón (En el pistón)
- Comprobar:
  - Juego (una vez que el bulón esté colocado en el pistón)
    - No debe haber un juego notable
    - Hay juego → Cambiar el bulón y/o pistón
- Inspeccionar:
  - Bulón del pistón y cojinete
    - Azulados por el calor → Cambiar

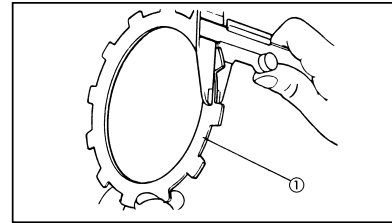
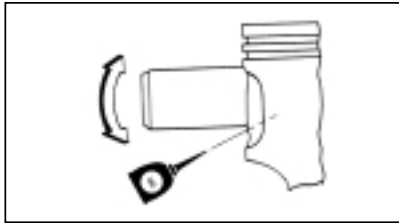

- Inspeccionar:
  - Si existe aire
    - Hay aire → Purgar

**EMBRAGUE**

- Inspeccionar:
  - Disco de fricción ①
    - Daño / Desgaste → Cambiar el juego entero de discos de fricción.
- Medir:
  - Espesor del disco de fricción
    - Fuera de norma → Cambiar el juego entero de discos de fricción.
    - Medir en 4 puntos



**Límite de desgaste:**  
2,7 mm

- Inspeccionar:
  - Disco de embrague
    - Daño Cambiar el juego entero de discos de embrague

**BOMBA AUTOLUBE**

El desgaste o un mal funcionamiento interno puede hacer variar el caudal de la bomba ajustada en fábrica. Sin embargo, ésta situación es poco común. Si se sospecha un caudal incorrecto verifique lo siguiente:

- Verificar:
  - Tubo de alimentación
    - Obstrucción → Desatascar
  - Tubo de suministro
    - Obstruido → Desobturar

[www.legends-yamaha-enduros.com](http://www.legends-yamaha-enduros.com)



- Medir:
  - Alabeo del disco de embrague
    - Fuera de norma → Cambiar el juego entero de discos de embrague.
    - Utilizar el calibre de superficies y de espesores ①



**Límite de alabeo:**  
0,05 mm(0.002 pulg)

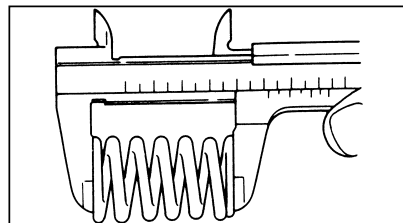

5. Medir:
- Longitud libre del muelle del embrague
- Fuera de norma → Cambiar el conjunto entero de los muelles



**Longitud mínima muelle embrague:**  
30,0 mm

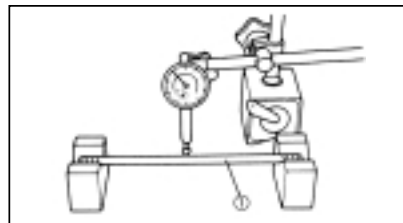

6. Medir:
- Excentricidad (varilla larga) ①
- Fuera de norma → Cambiar  
Utilizar bloques en V y un comparador (90890-03097)



**Límite de alabeo:**  
0,15 mm

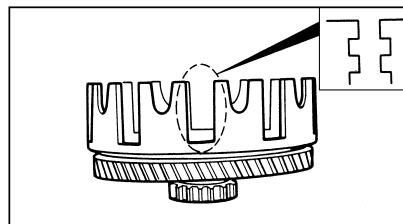

7. Inspeccionar:
- Ranuras del tambor de embrague
  - Grietas/Desgaste/Daño → Quitar rebabas o cambiar
  - Cojinete del tambor de embrague
  - Rozadura/Desgaste/Daño → Cambiar

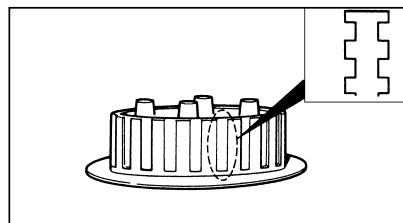

8. Inspeccionar:
- Ranuras del cubo de embrague
  - Rayas/Desgaste/Daño → Cambiar el cubo de embrague

**NOTA:**

Las rayadas en las ranuras del cubo de embrague  
causarán un funcionamiento defectuoso.

**SELECTOR**

1. Inspeccionar:
- Muelle de retorno del selector
  - Daño → Cambiar
  - Eje de cambio
  - Daño/Curvado/Desgaste → Cambiar

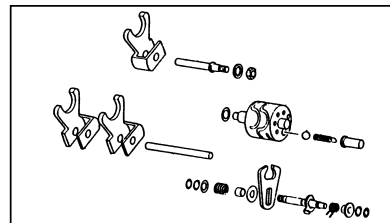
**CAMBIO**

1. Inspeccionar:
- Horquillas del selector (superficie de contacto del engranaje y la leva del selector)
  - Desgaste/Rozadura/Curvado/Daño → Cambiar
  - Barras guía
  - Curvado/Desgaste → Cambiar
2. Comprobar:
- Movimiento de las horquillas del selector (en su respectiva barra guía)
  - Funcionamiento no suave → Cambiar horquilla del selector y/o barra guía.
3. Inspeccionar:
- Ranuras de la leva del selector
  - Desgaste/Daño/Rayas → Cambiar
  - Segmento de la leva del selector
  - Daño/Desgaste → Cambiar

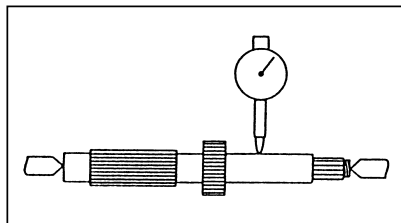

4. Medir:
- Excentricidad del eje
  - Fuera de norma → Cambiar
  - Utilizar el útil de centrado y el comparador (90890-03097)



**Límite de excentricidad:**  
**0,08 mm**

5. Inspeccionar:
- Engranajes
  - Daño/Desgaste → Cambiar
6. Comprobar:
- Funcionamiento de los engranajes
  - Funcionamiento duro → Cambiar
7. Inspeccionar:
- Tetonos de unión
  - Grietas/Desgaste/Daño → Cambiar

#### CIGÜEÑAL

1. Medir:
- Límite de excentricidad "C"
  - Holgura de la cabeza de biela "D"
  - Límite de juego del pie de biela "F"
  - Fuera de norma → Cambiar
  - Utilizar bloques en V, el Comparador (90890-03097) y una galga de espesores.



**Límite de excentricidad "C":**  
**0,03 mm**  
**Holgura cabeza de biela "D":**  
**0,14 ~ 0,41 mm**  
**Juego del pie de biela "F"**  
**0,14 ~ 0,41 mm**

#### REENVÍO DEL CUENTARREVOLUCIONES

1. Inspeccionar:
- Engranaje de tracción y engranaje conducido
  - Daño/Desgaste → Cambiar
2. Comprobar:
- Funcionamiento del reenvío
  - Funcionamiento duro → Cambiar



#### COJINETES Y RETENES DE ACEITE

1. Inspeccionar:
- Cojinete
  - Perforados/Daños → Cambiar
  - Labios de retenes de aceite
  - Daños/Desgaste → Cambiar

#### CÁRTER

1. Lavar bien las mitades del cárter con disolvente suave.
2. Limpiar toda la superficie de las juntas y del cárter.
3. Inspeccionar:
- Cárter
  - Grietas/Daños Cambiar
  - Pasos de alimentación del aceite
  - Ostruídos Desatascar con aire comprimido.



## MONTAJE Y AJUSTE DEL MOTOR

### CIGÜEÑAL

- |            |                      |                |
|------------|----------------------|----------------|
| ① Cigüeñal | ⑧ Aros               | ⑮ Equilibrador |
| ② Biela    | ⑨ Bulón              | ⑯ Cojinete     |
| ③ Cojinete | ⑩ Circlip            | ⑰ Cojinete     |
| ④ Cojinete | ⑪ Cojinete           | ⑱ Engranaje    |
| ⑤ Relén    | ⑫ Chaveta            | ⑲ Chaveta      |
| ⑥ Relén    | ⑬ Chaveta            |                |
| ⑦ Pistón   | ⑭ Engranaje tracción |                |

<b>A: HOLGURA ENTRE PISTÓN Y CILINDRO</b> 0,49 - 0,62 mm
<b>B: HOLGURA ENTRE EXTREMOS ARO PISTÓN:</b> 0,15 ~ 0,30 mm
<b>C: HOLGURA LATERAL DEL ARO PISTÓN:</b> 0,03 ~ 0,06 mm

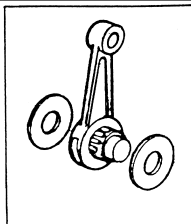

#### D: CIGÜEÑAL

- A: 41,90 ~42,0 mm  
C: 0,03 mm  
D: 0,14 - 0,41 mm  
F: 0,14 - 0,41 mm

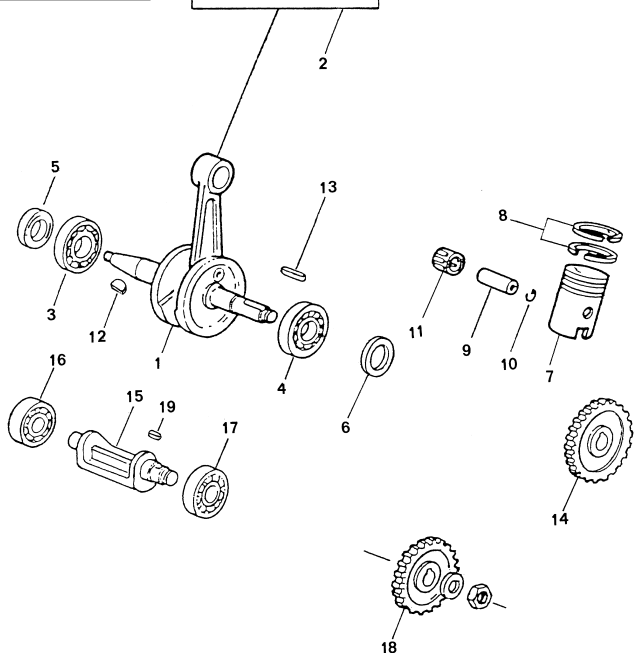
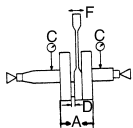

#### ATENCIÓN:

Para proteger el cigüeñal de rayadas o facilitar la operación de instalación, aplique grasa en los labios del retén de aceite y aceite del motor en cada cojinete.

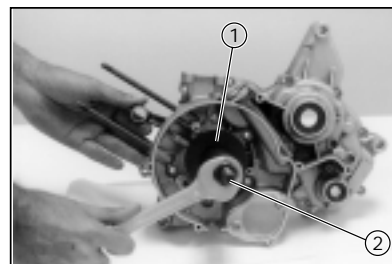

- Colocar:
  - Herramienta de instalación del cigüeñal (90890-01274 ①, 90890-01278 ①)
- Montar:
  - Cigüeñal en la mitad izquierda del cárter.

#### NOTA:

Sujete con una mano la biela en el punto muerto superior mientras gira con la otra la tuerca de la herramienta hasta que el cigüeñal toque a fondo contra el cojinete.





**CAMBIO Y SELECTOR**

**CAMBIO**

- |               |                   |                   |
|---------------|-------------------|-------------------|
| ① Primario    | ⑩ Secundario      | ⑲ Circlip         |
| ② Piñón de 5ª | ⑪ Engranaje de 1ª | ⑳ Arandela        |
| ③ Piñón de 3ª | ⑫ Engranaje de 5ª | ㉑ Arandela        |
| ④ Piñón de 6ª | ⑬ Engranaje de 4ª | ㉒ Circlip         |
| ⑤ Piñón de 2ª | ⑭ Engranaje de 3ª | ㉓ Cojinete        |
| ⑥ Circlip     | ⑮ Engranaje de 6ª | ㉔ Cojinete        |
| ⑦ Circlip     | ⑯ Engranaje de 2ª | ㉕ Relén           |
| ⑧ Cojinete    | ⑰ Circlip         | ㉖ Piñón de salida |
| ⑨ Cojinete    | ⑱ Arandela        | ㉗ Circlip         |

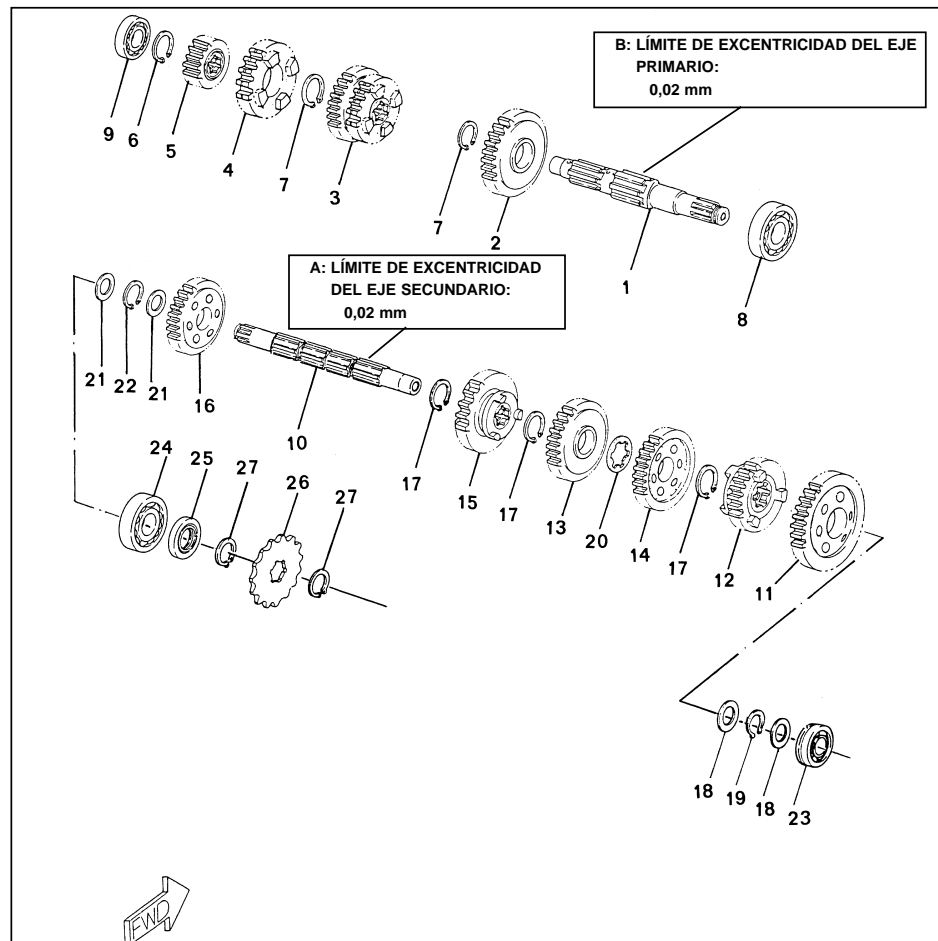

**SELECTOR**

- |                         |                                    |
|-------------------------|------------------------------------|
| ① Tambor de cambio      | ⑨ Barra guía horquilla de cambio 1 |
| ② Arandela              | ⑩ Barra guía horquilla de cambio 2 |
| ③ Punto muerto          | ⑪ Arandela                         |
| ④ Muelle                | ⑫ Tuerca                           |
| ⑤ Bola                  |                                    |
| ⑥ Horquilla de cambio 1 |                                    |
| ⑦ Horquilla de cambio 2 |                                    |
| ⑧ Horquilla de cambio 3 |                                    |

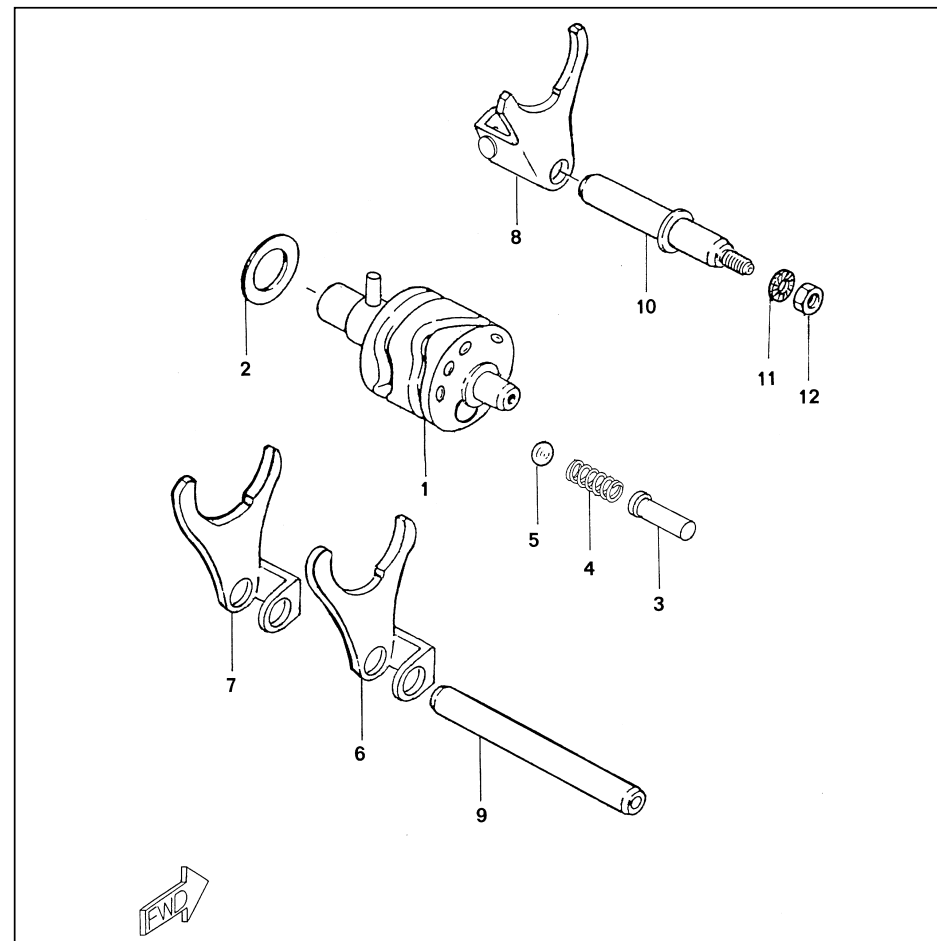

**NOTA:**

Cuando coloque el eje secundario en el cárter, preste atención al labio del retén de aceite del cárter.

---

## 2. Colocar:

- Eje secundario, eje primario, leva del eje de cambio, conjunto horquilla del selector, barras guía, selector y eje equilibrador en la mitad derecha del cárter.

**NOTA:**

Es muy importante seguir la secuencia de montaje según se indica en el despiece de la sección "CAMBIO Y SELECTOR"

## 3. Comprobar:

- Funcionamiento del selector
- Funcionamiento incorrecto → Reparar

**CÁRTER**

## 1. Aplicar:

- Pasta Yamaha Bond N.º 4 (90890-05143).  
En las superficies de cierre de las dos mitades.

## 2. Colocar

- Centrales ①

## 3. Encajar el cárter izquierdo en el derecho.

Golpear suavemente el cárter con una maza blanda.

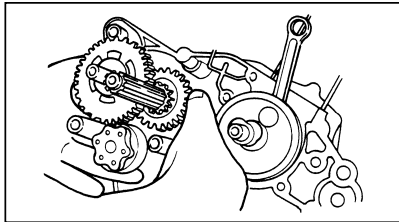
**ATENCIÓN:**

Antes de colocar y apretar los tornillos de sujeción del cárter, acuértese de comprobar si el cambio funciona correctamente girando manualmente la leva del selector en ambos sentidos.

## 4. Apretar:

- Tornillo de sujeción del cárter ⑬  
(Siguiendo un orden cruzado)



**Tornillos de sujeción del cárter:**  
1,0 m•kg

## 5. Aplicar:

- Aceite de motor de 2 tiempos  
En el bulón del cigüeñal, cojinete y taladro de alimentación del aceite.

## 6. Comprobar:

- Funcionamiento del cigüeñal y del cambio.  
Funcionamiento incorrecto → Reparar

## 7. Colocar:

- Interruptor de punto muerto.

## 8. Colocar:

- Arandela Seeger ①
- Piñón de salida ②
- Arandela Seeger ③

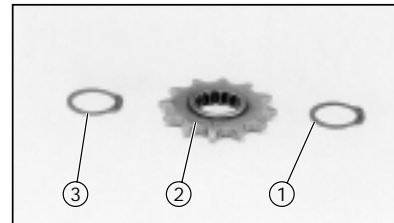



## MOTOR DE ARRANQUE

- ① Motor de arranque
- ② Tornillo
- ③ Volante magnético
- ④ Tornillo
- ⑤ Tuerca

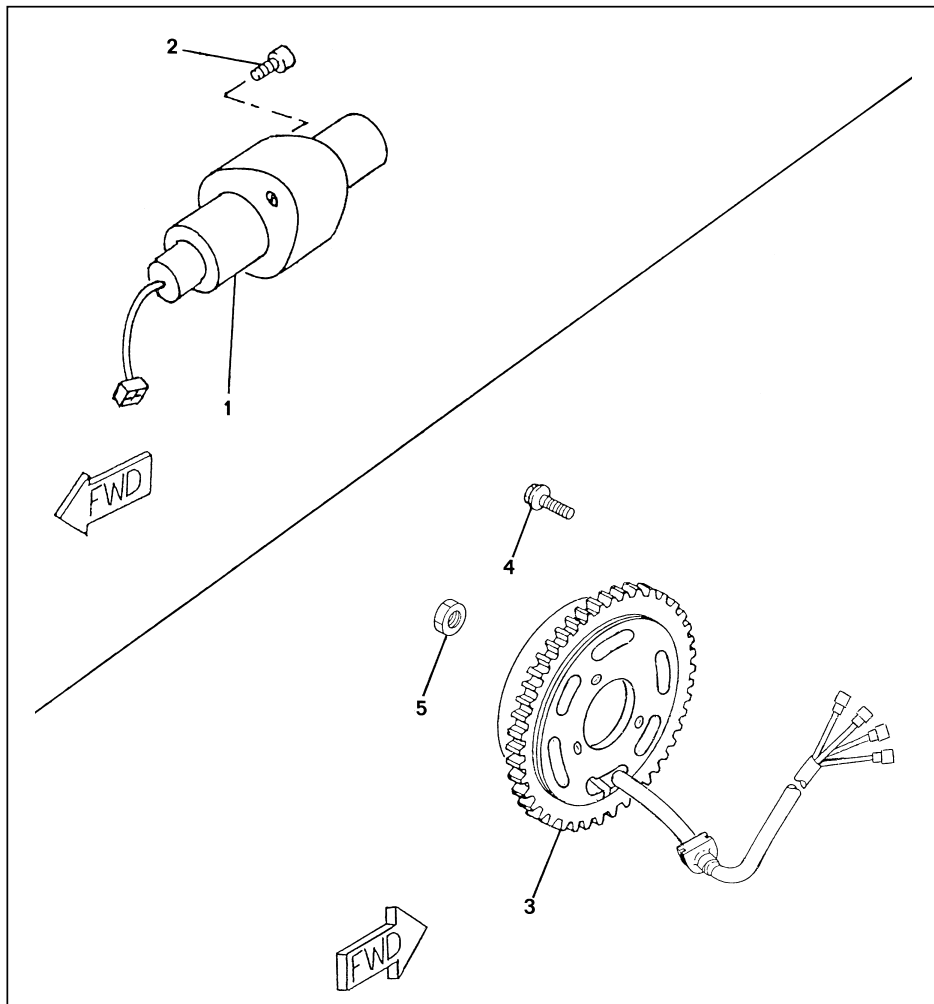

## MOTOR DE ARRANQUE

1. Instalar:
  - Motor de arranque ①

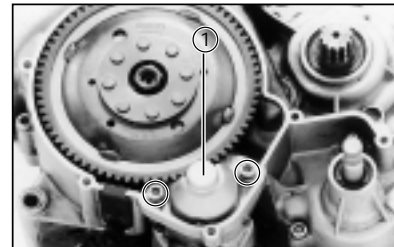

2. Montar:
  - Plato de bobinas en el cárter

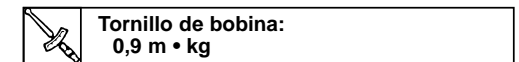
**ATENCIÓN:**

Colocar el plato portabobinas haciendo coincidir las marcas del plato y del cárter realizadas en el proceso de desmontaje.

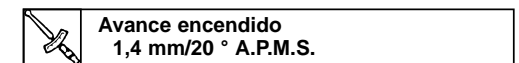

## CALADO DEL ENCENDIDO

1. Colocar:
  - Pistón en punto muerto superior
2. Girar:
  - Cigüeñal (en sentido horario) hasta hacerlo descender 1,4 mm del P.M.S.
  - Hacer coincidir el orificio marcado con "S" del rotor con el del estátor

## CDI MAGNETO

1. Colocar:
  - Chaveta
  - Rotor CDI ①
  - Tuerca ②

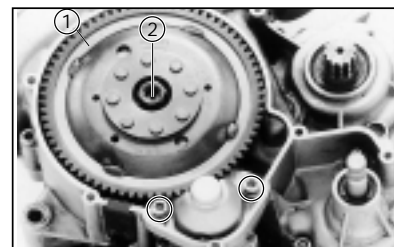



EMBRAGUE Y ENGRANAJE DE TRACCIÓN PRIMARIA

- |                               |                         |                            |
|-------------------------------|-------------------------|----------------------------|
| ① Engranaje tracción primaria | ⑩ Plato de presión      | ⑲ Tensor                   |
| ② Casquillo                   | ⑪ Muelle                | ⑳ Tuerca                   |
| ③ Tórica                      | ⑫ Tornillo con arandela | ㉑ Esfera                   |
| ④ Tuerca                      | ⑬ Placa de empuje       | ㉒ Varilla de empuje 2      |
| ⑤ Campana de embrague         | ⑭ Arandela cónica       | ㉓ Eje de palanca de empuje |
| ⑥ Arandela de empuje          | ⑮ Arandela cónica       | ㉔ Muelle                   |
| ⑦ Cubo de embrague            | ⑯ Tuerca                | ㉕ Arandela plana           |
| ⑧ Disco de fricción           | ⑰ Placa de empuje       | ㉖ Relén                    |
| ⑨ Disco de embrague           | ⑱ Varilla de empuje 1   |                            |

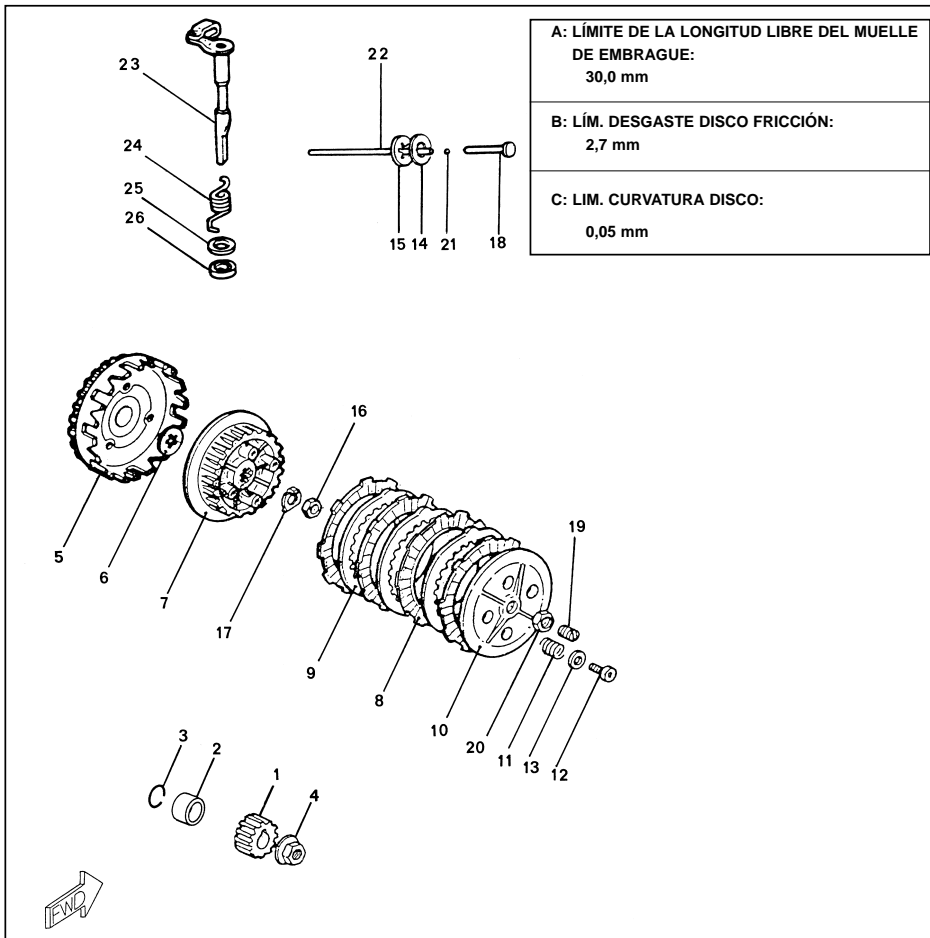

**NOTA:** \_\_\_\_\_  
Para apretar la tuerca del CDI magneto utilizar el fijador del volante 90890-01235 y sin soltarlo apretar también las tuercas del eje equilibrador y la del piñón del cigüeñal.

	<p><b>Tuerca CDI magneto:</b> 5,2 m • kg</p> <p><b>Tuerca piñón cigüeñal:</b> 6,0 m • kg</p>
--	--

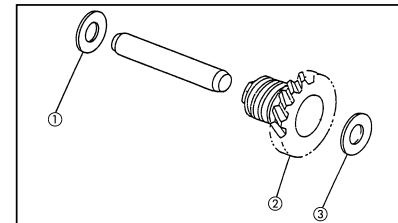

1. Colocar:
- Arandela ①
  - Piñón tacómetro ②
  - Arandela ③

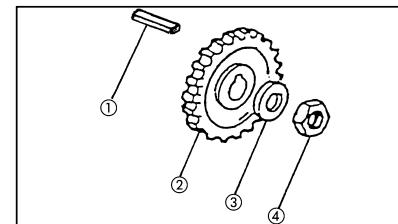

2. Colocar:
- Chaveta ①
  - Engranaje conducido equilibrador ②
  - Arandela ③
  - Tuerca ④

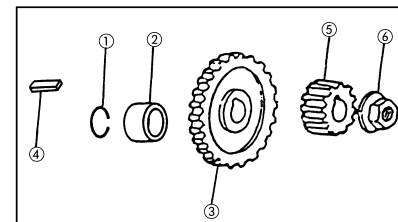

3. Colocar:
- Tórica ①
  - Casquillo ②
  - Engranaje conductor ③
  - Chaveta ④
  - Piñón transmisión primaria ⑤
  - Tuerca ⑥

**NOTA:** \_\_\_\_\_  
El piñón conducido y el conductor deben llevar las dos marcas alineadas.

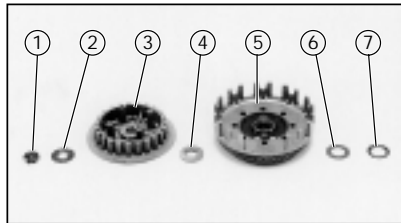

4. Colocar:
- Arandela muelle cónica ①
  - Arandela ②
  - Engranaje de tracción primaria ③
  - Arandela ④
  - Cubo de embrague ⑤
  - Arandela ⑥
  - Tuerca del cubo de embrague ⑦

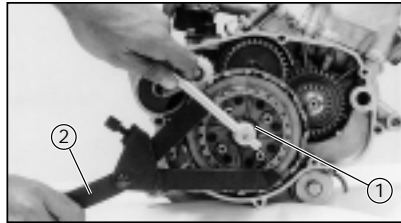

5. Apretar:
- Tuerca del cubo de embrague ①
- Utilizar el fijador universal del embrague ②  
(90890-04086)  
Para sujetar el cubo de embrague

 **Tuerca del cubo de embrague:**  
7,5 m • kg

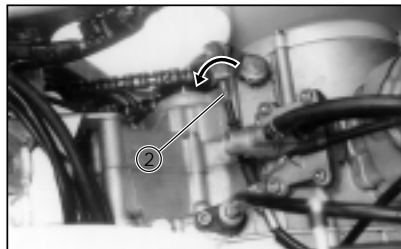

6. Colocar:
- Conjunto eje de la palanca de empuje del embrague ①
  - Varilla de empuje n.º 2
  - Bola de la varilla de empuje

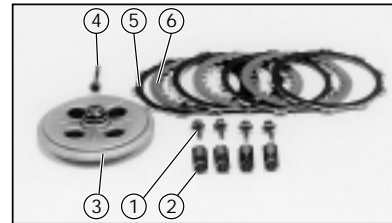

7. Colocar:
- Discos de embrague ①
  - Discos de fricción ②
  - Varilla de empuje n.º 1 ③
  - Plato de presión ④
  - Arandela ⑤
  - Tuerca ⑥
  - Muelles de embrague ⑦
  - Tornillos de sujeción del muelle de embrague ⑧

**NOTA:** \_\_\_\_\_

- Monte los discos de embrague y los discos de fricción alternativamente en el cubo de embrague comenzando y finalizando con un disco de fricción.
- Instale los discos de embrague de forma que estén decalados 120° cada uno con el anterior.

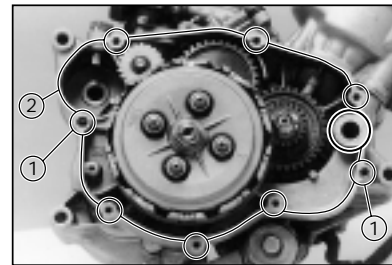

**NOTA:** \_\_\_\_\_

Alinee la marca grabada ① del cubo de embrague con la flecha ② del plato de presión del embrague.

 **Tornillo sujeción muelle embrague:**  
0,4 m • kg

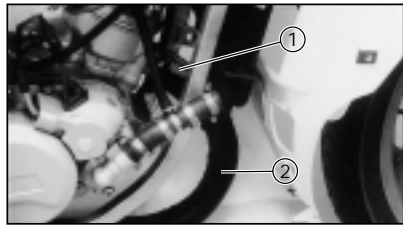

8. Regulación palanca de embrague:
- Aflojar tuerca de bloqueo ②
  - Apretar o aflojar el tornillo ① hasta que se alinee la palanca de embrague en paralelo con la superficie de apoyo de la tapa del cárter.

**EJE DE LA BOMBA DE AGUA, EJE DE LA BOMBA DE ACEITE Y TAPA DEL CÁRTER DERECHA**

1. Colocar:
- Centradores ①
  - Junta ②
2. Colocar:
- Arandela ①
  - Engranaje intermedio ②
  - Arandela ③
  - Clip ④
  - Arandela ⑤
  - Eje de la bomba de aceite ⑥
  - Pasador ⑦
  - Engranaje conducido bomba aceite ⑧
  - Clip ⑨
  - Eje bomba de agua ⑩
  - Arandela ⑪
  - Pasador ⑫
  - Engranaje conducido bomba de agua ⑬
  - Arandela ⑭
  - Clip ⑮

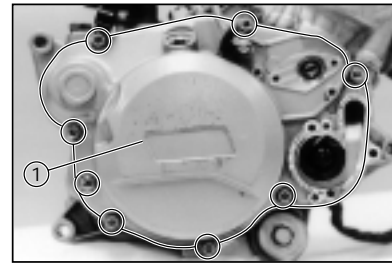
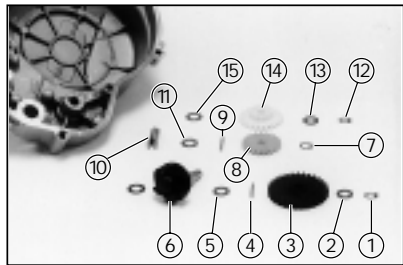
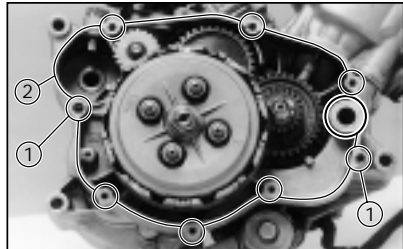

3. Colocar:
- Tapa derecha del cárter ①
  - Tornillos

**NOTA:** \_\_\_\_\_  
Apretar los tornillos de sujeción de la tapa del cárter siguiendo un orden cruzado.

 **Tornillos de la tapa del cárter:**  
1,0 m • kg

**TAPA DE LA BOMBA DE AGUA**

1. Colocar:
- Junta tapa bomba agua
  - Tapa de la bomba de agua
2. Colocar:
- Tornillos tapa de la bomba de agua

 **Tornillos de la tapa de la bomba de agua:**  
0,5 m • kg

**NOTA:** \_\_\_\_\_  
Utilizar una arandela nueva en el tornillo de drenaje de agua.



**BOMBA DE ACEITE**

1. Colocar:
- Conjunto de la bomba de aceite

 **Tornillo sujeción bomba:**  
0,7 m • kg

- Tapa bomba de aceite

 **Tornillo sujeción tapa:**  
0,7 m • kg

2. Conectar:
- Tubo suministro aceite al carburador
  - Tubo entrada aceite a la bomba
3. Purgar:
- Bomba de lubricación

**BULÓN DEL PISTÓN Y PISTÓN**

1. Aplicar:
  - Aceite de motor de 2 tiempos
  - En el bulón del pistón, cojinete, ranuras del aro de pistón y pistón.

2. Colocar:
  - Cojinete del pie de biela
  - Pistón
  - Bulón del pistón
  - Clip del bulón del pistón ①

**NOTA:**

- La flecha marcada en el pistón debe señalar hacia la parte delantera del motor.
- Antes de coloca el clip del bulón del pistón, tape el cárter con un trapo limpio, para que no pueda caerse el clip del bulón u otro material en el interior del cárter.
- Siempre utilice un clip de bulón de pistón nuevo.

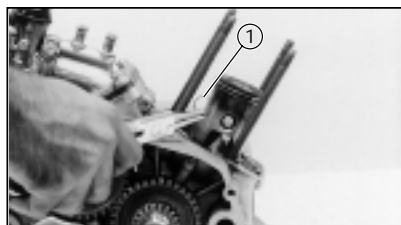
**CULATA Y CILINDRO**

- |                   |                     |
|-------------------|---------------------|
| ① Culata          | ⑨ Tuerca            |
| ② Bujía           | ⑩ Arandela plana    |
| ③ Tubo de agua    | ⑪ Cilindro          |
| ⑦ Junta de culata | ⑫ Junta de cilindro |
| ⑧ Junta de culata | ⑬ Termostato        |

A: SEPARAC. ENTRE ELECTRODOS  
0,7 ~ 0,8 mm

B: BUJÍA ESTÁNDAR:  
BR8ES (NGK)

2,0 m • kg

C: LÍMITE DE ALABEO DE LA  
CULATA:  
0,03 mm

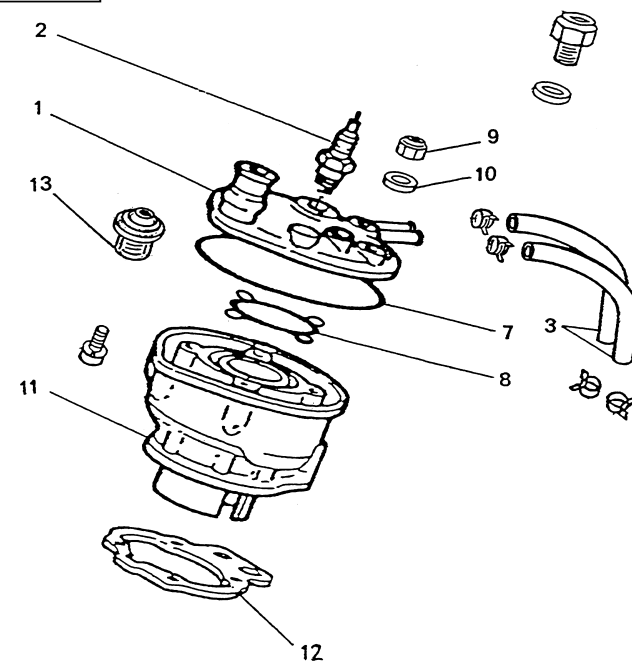

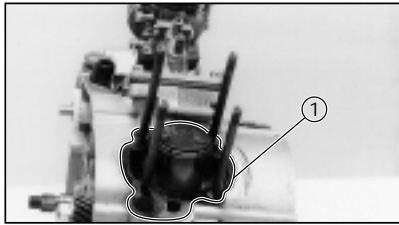

- Colocar:
  - Junta del cilindro ①

**NOTA:**

- Compruebe que la marca y números del fabricante grabados en los aros estén en la cara superior de los mismos.
- Antes de colocar el cilindro, aplique una abundante capa de aceite de motor de 2 tiempos a los aros del pistón.

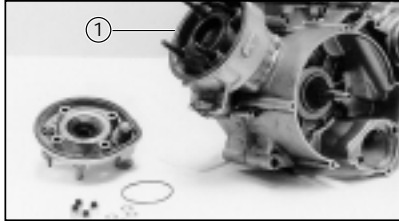

- Colocar:
  - Cilindro ①

**NOTA:**

Coloque el cilindro con una mano mientras con la otra aprieta los aros del pistón.

- Colocar:
  - Centradores (2 unidades)
  - Juntas tóricas
  - Termostato

**⚠ ADVERTENCIA:**

Manipule el termostato con una atención especial. Nunca lo sujete con fuerza o lo deje caer. Si se cae, cámbielo por otro nuevo.

- Colocar:
  - Culata
  - Arandelas
- Apretar:
  - Tuercas de la culata



**Par de apriete tuercas de la culata:**  
2,2 m • kg

**NOTA:**

Apriete las tuercas de la culata siguiendo un orden cruzado.

- Colocar:
  - Termocontacto
- Colocar:
  - Conjunto válvula de láminas

**NOTA:**

Apriete los tornillos de sujeción de la válvula de láminas, siguiendo un orden cruzado.



**Tornillo sujeción válvula láminas:**  
0,8 m • kg

- Colocar:
  - Carburador
  - Conectar todos los tubos (aceite, agua, etc.)
  - Cable del estérter
- Colocar:
  - Tapa volante magnético C.D.I.

**INSTALACIÓN DEL MOTOR**

Cuando instale el motor, siga el proceso de la extracción a la inversa.

Preste atención a los siguientes puntos.

- Colocar:
  - Tornillos de montaje del motor



**Tornillos de montaje del motor:**  
Delantero ①:  
2,4 m • kg  
Trasero ①:  
5,3 m • kg

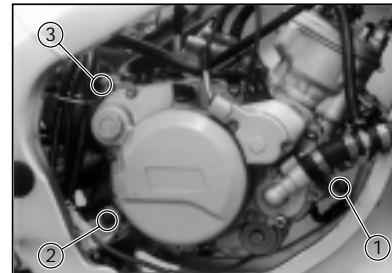





2. Colocar:
- Cadena de transmisión ①

**NOTA:** \_\_\_\_\_

Después de instalar la cadena de transmisión ajuste el tensado de la cadena.

3. Colocar:
- Tapa cárter ① (izquierda)



**Tornillos sujeción tapa cárter ①**  
0,5 m • kg

- Tapa del piñón de salida



**Tornillos fijación tapa piñón de salida:**  
0,5 m • kg

- Pedal de cambio ②



**Tornillo del pedal de cambio:**  
1,8 m • kg

5. Colocar:
- Tapa de la bomba de aceite



**Tornillo sujeción tapa bomba:**  
0,4 m • kg

- Bujía



**Bujía:**  
2,0 m • kg

- Muelles ①
- Tubo de escape ②



**Tornillos de fijación del escape al chasis:**  
2,1 m • kg

6. Poner:
- Aceite de transmisión
  - Refrigerante



**Aceite de transmisión:**  
Total: 0,82 L  
**Cantidad total de refrigerante:**  
0,7 L

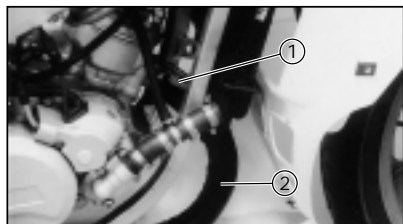
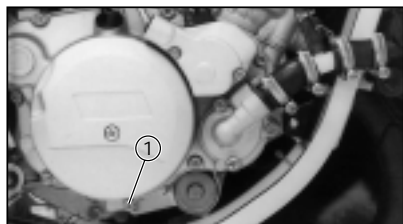
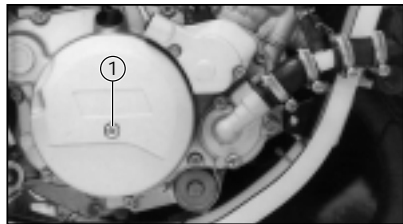

7. Inspeccionar:
- Fugas de aceite
  - Fugas de refrigerante
8. Conectar:
- Cable de punto muerto.

**NOTA:** \_\_\_\_\_

Antes de poner en marcha el motor, sangrar el sistema de engrase.

**CONTENIDO****CAPÍTULO 5  
SISTEMA DE REFRIGERACIÓN**

<b>CAMBIO DE REFRIGERANTE</b> .....	E-13
<b>BOMBA DE AGUA</b> .....	E-14
DESMONTAJE .....	E-14
INSPECCIÓN .....	E-15
MONTAJE.....	E-15
<b>TERMOSTATO</b> .....	E-16
INSPECCIÓN .....	F-1
MONTAJE .....	F-2



## SISTEMA DE REFRIGERACIÓN

### REFRIGERANTE

#### CAMBIO DEL REFRIGERANTE

##### **⚠ ADVERTENCIA:**

No saque el tapón del radiador cuando el motor y el radiador estén calientes. El líquido hirviendo y el vapor pueden saltar por presión y producir graves heridas. Una vez que el motor se haya enfriado, abra el tapón del radiador de acuerdo con el siguiente procedimiento: Sacar el tapón del radiador.

Colocar un trapo grueso como una toalla sobre el tapón y girar éste despacio a la izquierda hasta el tope. Este procedimiento permite el escape de cualquier presión residual. Cuando se halla detenido el silbido, presionar el tapón hacia abajo mientras se gira a la izquierda para abrir.



- Colocar un recipiente abierto debajo del motor.
- Esperar que se enfríe el radiador.
- Sacar:
  - Tapón del radiador (1)
- Sacar:
  - Tornillo de drenaje (1)
- Drenar:
  - Refrigerante (completamente)

##### **NOTA:**

Lavar completamente el sistema de refrigeración con agua limpia.

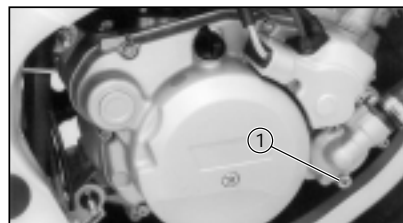

- Inspeccionar:
  - Juntas (tornillo de drenaje)
  - Daños → Cambiar
- Apretar:
  - Tornillo de drenaje (tapa bomba de agua)



Tornillo de drenaje (tapa bomba de agua):  
1,4 m • kg

- Llenar:
  - Líquido refrigerante 9en el radiador)



**Refrigerante recomendado:**  
Solución anticongelante de glicol etilénico de alta calidad que contenga materias anticorrosivas para los motores de aleación de aluminio.  
Proporción de mezcla de refrigerante y agua: 50% / 50%  
Volumen total:  
0,7 L  
Capacidad del depósito expansión:  
0,47 L  
Del nivel "LOW" al nivel "FULL":  
0,25 L

##### **ATENCIÓN:**

El agua con impurezas es perjudicial para el motor. En caso de no conseguir agua destilada, utilice agua hervida.  
No mezcle más de un tipo de glicol etilénico anticongelante que contenga anticorrosivos para motores de aluminio.

- Colocar:
  - Tapón del radiador.
- Poner en marcha el motor durante varios minutos.
- Inspeccionar:
  - Nivel el refrigerante (1) en el radiador
  - Nivel bajo → Llenar (hasta la parte superior del radiador)
- Llenar:
  - Refrigerante
  - Añadir el refrigerante hasta el nivel "FULL" del depósito de expansión.
- Colocar:
  - Tapón del radiador
- Inspeccionar:
  - Sistema de refrigeración
  - Fuga de refrigerante → Reparar

##### **ATENCIÓN:**

Antes de poner en marcha el motor, comprobar siempre el nivel de refrigerante y si existen pérdidas del mismo.

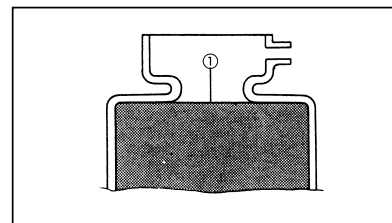



## SISTEMA DE REFRIGERACIÓN

### BOMBA DE AGUA

- |                                       |                       |
|---------------------------------------|-----------------------|
| ① Eje del impulsor                    | ⑨ Junta               |
| ② Retén de aceite                     | ⑩ Tornillo            |
| ③ Clavija                             | ⑪ Tornillo            |
| ④ Arandela                            | ⑫ Tornillo de vaciado |
| ⑤ Circlip                             | ⑬ Junta               |
| ⑥ Engranaje eje impulsor              | ⑭ Conexión            |
| ⑦ Tapa del cuerpo de la bomba de agua | ⑮ Tórica              |
| ⑧ Centrador                           | ⑯ Tornillo            |

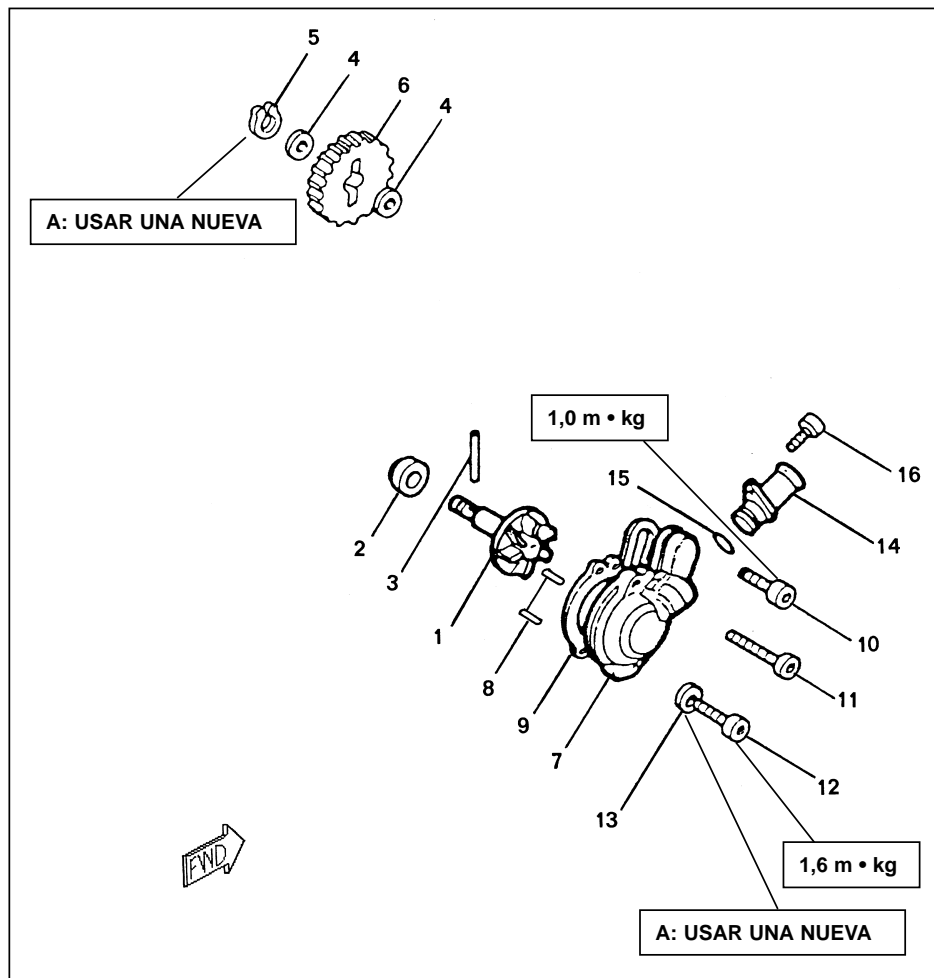

### DESMONTAJE

#### NOTA:

No es necesario desmontar la bomba de agua, a menos que se hayan observado anomalías, tales como variaciones excesivas de temperatura y/o volumen del líquido refrigerante, decoloración del mismo o apariencia lechosa del aceite de la transmisión.

#### 1. Vaciar:

- Cárter  
Ver la sección "CAMBIO DEL ACEITE DE LA TRANSMISIÓN" del CAPÍTULO 3.
- Sistema de refrigeración  
Véase la sección "CAMBIO DEL LÍQUIDO REFRIGERANTE" del CAPÍTULO 3.

#### 2. Quitar:

- El manguito de salida ①

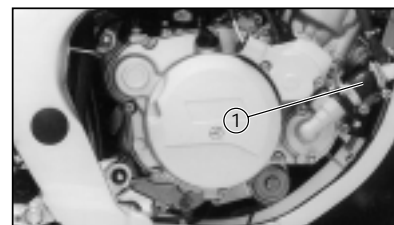

## BOMBA DE AGUA

REF



E-15

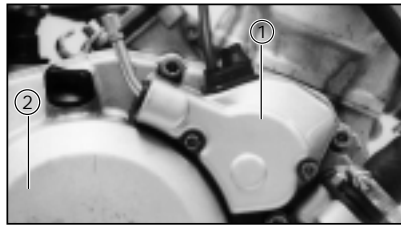

3. Desmontar:
  - La tapa del cuerpo de la bomba de agua ①
  - La tapa del cárter ②

### ATENCIÓN:

Extraer el líquido refrigerante de la bomba de agua, con cuidado para que no salpique la bomba de mezcla automática.

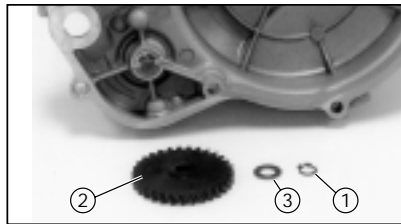

4. Desmontar:
  - El circlip ①
  - El piñón del eje del impulsor ②
  - La arandela plana ③

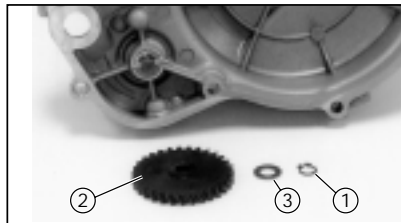

5. Desmontar:
  - El pasador ①
  - La arandela plana ②

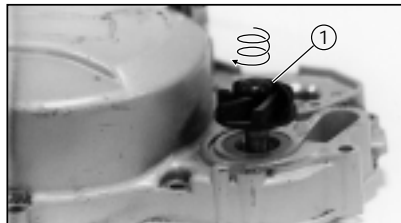

6. Desmontar:
  - El eje del impulsor ①
7. Eliminar los depósitos incrustados del eje y del cuerpo de la bomba de agua.

### INSPECCIÓN

1. Inspeccionar:
  - El impulsorGrietas/Desgaste/Desperfectos → Sustituir



## BOMBA DE AGUA

REF



2. Inspeccionar:
  - El piñón del eje del impulsorGrietas/Desgaste/Desperfectos → Sustituir

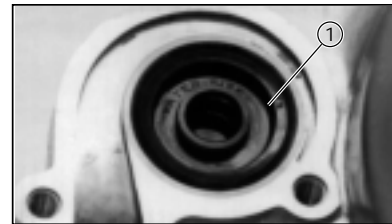

3. Inspeccionar:
  - El retén ①Desgaste/Desperfectos → Sustituir

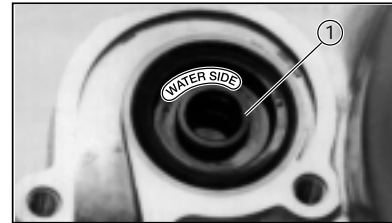

### Fases de la sustitución del retén:

- Extraer el retén de tapa del cárter, golpeándolo levemente hacia fuera.
- Montar el retén nuevo, con la marca "WATER SIDE" ① orientada hacia fuera.

### NOTA:

- Aplicar grasa ligera de litio al exterior del retén de aceite.
- Encajar a presión el retén hasta que entre en contacto con el fondo.

### MONTAJE

Seguir el procedimiento de "DESMONTAJE" pero a la inversa.

Tener en cuenta los puntos siguientes:

1. Aplicar:
  - Grasa ligera de litioA los labios del retén y al eje del impulsor.

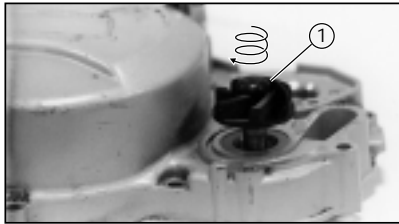

2. Montar:
- El eje del impulsor ①  
Girar el eje durante el montaje

**NOTA:**

Proceder con cuidado para no causar desperfectos en el labio del retén y para que el resorte no se salga de su posición.

3. Montar:
- La tapa del cárter (Derecho)
  - La tapa del cuerpo de la bomba de agua



**Tornillo (Tapa del cárter):**

**0,5 kg • m**

**Tornillo (Tapa del cuerpo de la bomba de agua):**

**0,5 kg • m**

**ATENCIÓN:**

Usar siempre juntas nuevas.

4. Rellenar:
- El aceite de la transmisión  
Véase la sección "CAMBIO DEL ACEITE DE LA TRANSMISIÓN" del CAPÍTULO 3.
  - El líquido refrigerante  
Véase la sección "CAMBIO DEL LÍQUIDO REFRIGERANTE" del CAPÍTULO 3.
5. Purgar el aire:
- Bomba de mezcla automática  
Véase la sección "PURGA DE AIRE DE LA BOMBA DE MEZCLA AUTOMÁTICA" del CAPÍTULO 3.



TERMOSTATO Y RADIADOR

- ① Radiador
- ② Tapón
- ③ Tope
- ④ Perno
- ⑤ Randela
- ⑥ Anillo protector
- ⑦ Casquillo
- ⑧ Anillo protector
- ⑨ Tornillo
- ⑩ Arandela

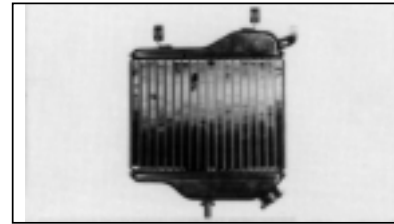
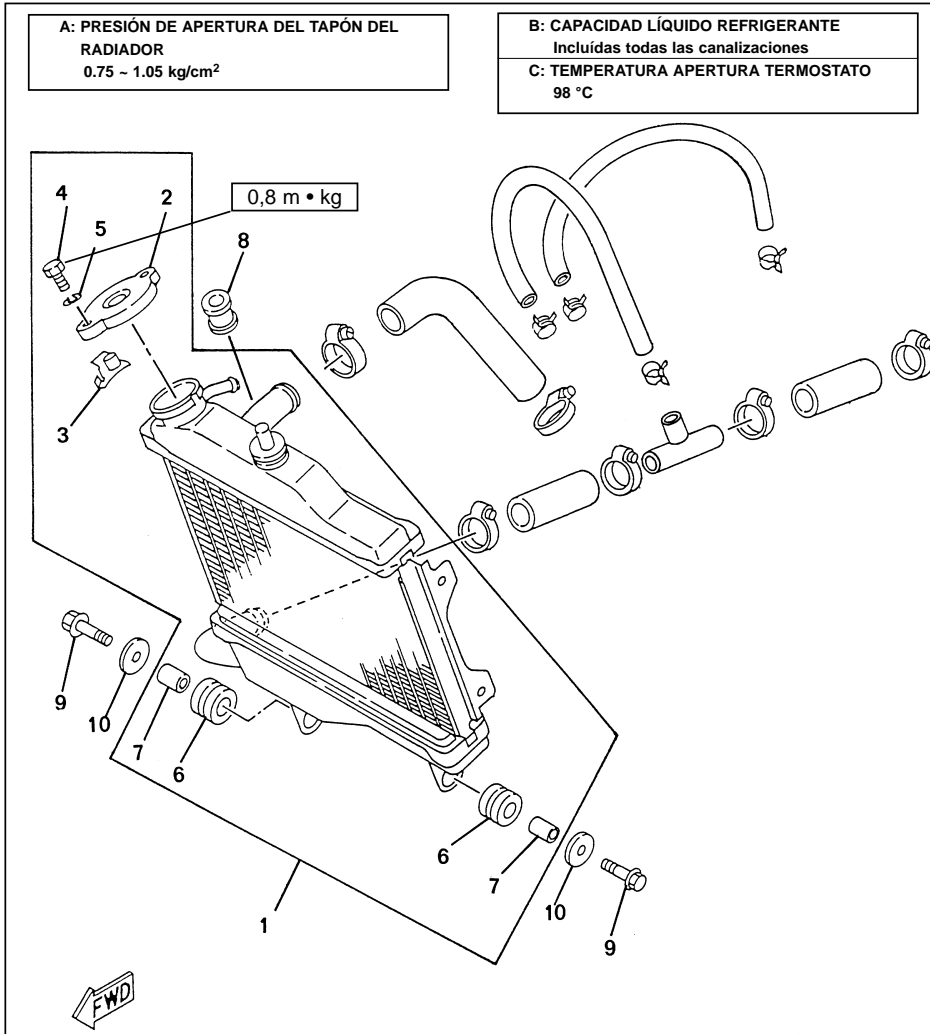

**INSPECCIÓN**

1. Inspeccionar:
  - El núcleo del radiador
  - Obstrucción → Eliminarla con aire comprimido,
  - soplando desde la parte posterior del radiador.
  - Aletas aplastadas → Reparar/Sustituir
  
2. Inspeccionar:
  - El manguito de entrada
  - Grietas/Desperfectos → Sustituir
  - Manguito de salida
  - Grietas/Desperfectos → Sustituir
  
3. Medir:
  - La presión de apertura del tapón del radiador

**Presión apertura tapón radiador:**  
0.75 ~ 1.05 kg/cm<sup>2</sup>

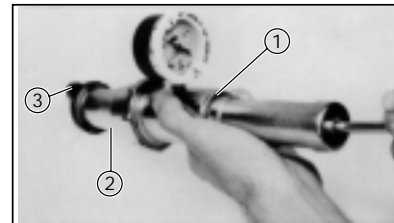

**Fases de la medición:**

- Acoplar el téster (1) del sistema de refrigeración y el adaptador (2) al tapón del radiador (3).

**Téster del sistema de refrigeración:**  
90890-01325

**Adaptador:**  
90890-01352

- Aplicar la presión especificada durante 10 segundos y asegurarse de que no descienda.

4. Inspeccionar:
  - El termostato
  - La válvula no abre → Sustituir

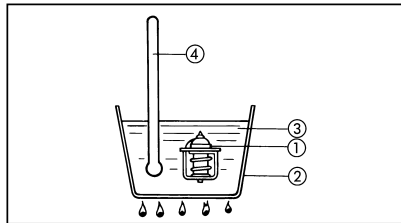

**Fases de inspección:**

- Suspender el termostato ① en un recipiente ②.
- Sumergir un termómetro de confianza en agua ③.
- Calentar el agua lentamente.
- Observar el termómetro ④ sin dejar de agitar el agua.

**NOTA:**

El termostato está sellado y su tarado es un trabajo de especialista. Si se duda de su exactitud, cambiarlo. Una válvula defectuosa podría causar sobrecalentamiento o sobrefrigeración muy perjudiciales.

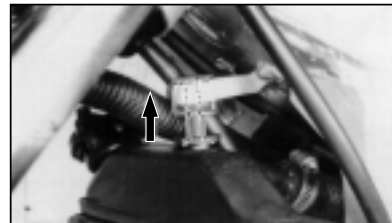

**MONTAJE**

Seguir el mismo procedimiento que en el "DESMONTAJE" pero a la inversa.

Tener en cuenta los puntos siguientes.

1. Apretar:
  - Los tornillos (del termostato)



**Tornillos (del termostato):**  
2,0 kg • m

2. Montar:
  - El radiador

3. Apretar:
  - Los tornillos (Radiador)



**Tornillos (Radiador):**  
0.6 kg • m





4. Rellenar:
  - Líquido refrigerante  
Véase la sección "CAMBIO DEL LÍQUIDO REFRIGERANTE" del CAPÍTULO 3.
5. Inspeccionar:
  - El sistema de refrigeración  
Disminución de la presión (fugas) → Reparar según se requiera.

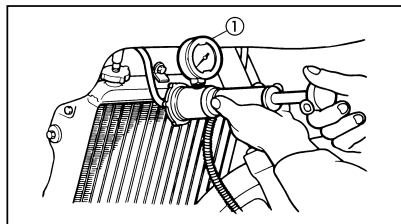

**Fases de la inspección:**

- Acoplar el téster del sistema de refrigeración ① al radiador.



**Téster del sistema de refrigeración:  
90890-01325**

- Aplicar 1.0 kg/cm<sup>2</sup> de presión.
- Medir la presión con el manómetro.

6. Montar:
  - El sillín

**CONTENIDO****CAPÍTULO 6  
CARBURACIÓN**

<b>CARBURADOR</b> .....	F-7
DESMONTAJE .....	F-7
INSPECCIÓN .....	F-7
AJUSTE DEL NIVEL DE LA GASOLINA .....	F-8
<b>VÁLVULA DE LÁMINAS</b> .....	F-9
EXTRACCIÓN .....	F-9
INSPECCIÓN .....	F-9
MONTAJE .....	F-9
INSTALACIÓN .....	F-10



**CARBURACIÓN**  
**CARBURADOR**

- ① Carburador
- ③ Cubierta carburador
- ④ Válvula de aguja
- ⑦ Cubeta
- ⑧ Surtidor principal
- ⑨ Difusor
- ⑩ Surtidor de ralentí

- ⑭ Muelle
- ⑬ Campana
- ⑮ Surtidor de estérter
- ⑳ Tornillo ralentí
- ㉑ Pasador de la boya
- ㉒ Boya

ESPECIFICACIONES	
Chiclé principal (M.J.)	#82
Torn. regulador aire (P.A.S.)	3 1/2
Nivel de la gasolina (F.L.)	13 - 14 mm
Velocidad de ralentí	1800 ± 200

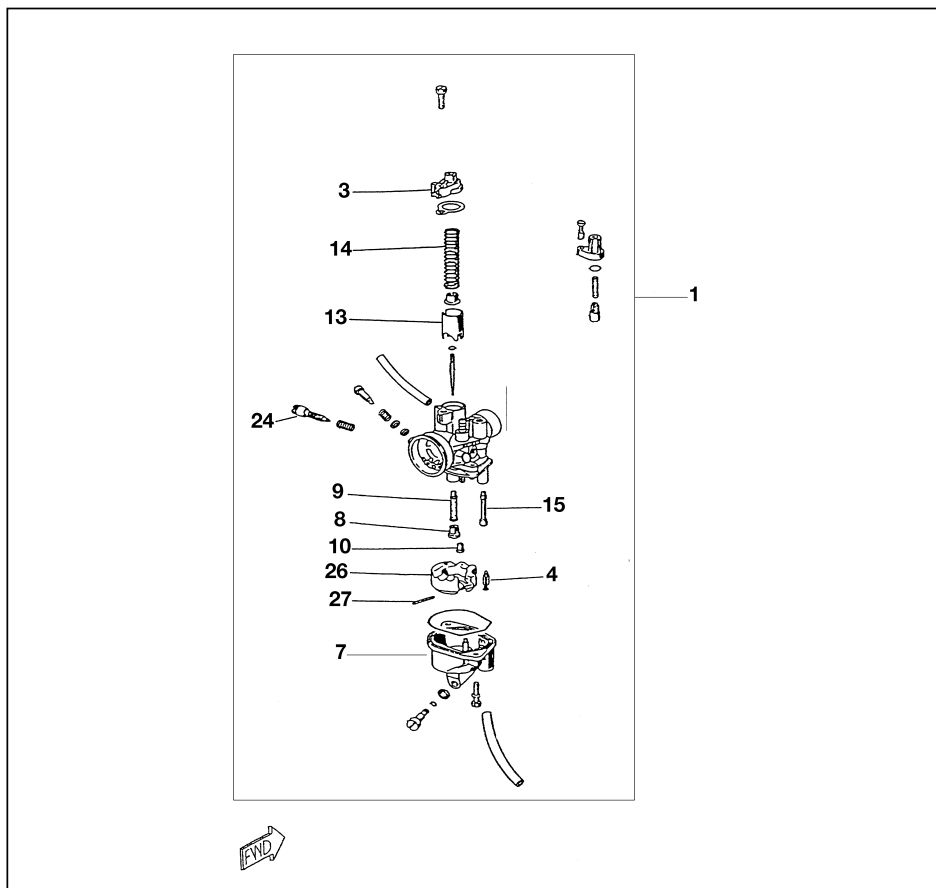

**EXTRACCIÓN**

1. Sacar:
  - Conjunto carburador
 Véase la sección de extracción del motor.

**DESMONTAJE**

1. Sacar:
  - Tornillo del tope de ralentí ①



2. Sacar:
  - Cuba ①
  - Pasador del flotador ②
  - Flotador ③
  - Válvula de aguja ④
  - Junta ⑤

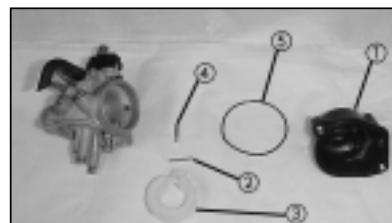

3. Sacar:
  - Chiclé principal ①
  - Ralentí ②
  - Estérter ③

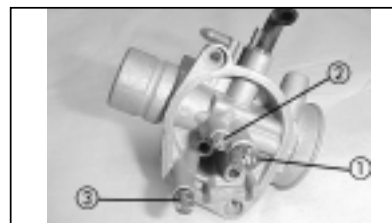

4. Sacar:
  - Tornillo ①
  - Tapa ②
  - Junta ③
  - Muelle de la campana ④



**INSPECCIÓN**

- Inspeccionar:
  - Cuerpo del carburador  
Sucio → Limpiar

**NOTA:** \_\_\_\_\_

Utilice un disolvente tipo petróleo para la limpieza. Limpie todos los pasos y surtidores con aire comprimido.

- Inspeccionar:

- Asiento de la válvula/Válvula del flotador ①  
Desgaste/Suciedad → Cambiar

**NOTA:** \_\_\_\_\_

Siempre cambie la válvula de la cuba y el asiento de la válvula como un juego.

- Inspeccionar:

- Surtidor del estérter ①  
Desgaste/Suciedad → Cambiar/Limpiar

- Inspeccionar:

- Corredera ①  
Desgaste/Daño → Cambiar

- Comprobar:

- Movimiento libre  
Dificultad → Cambiar  
Introducir la corredera en el cuerpo del carburador.

- Inspeccionar:

- Flotador ①  
Daño → Cambiar
- Junta tórica  
Daño → Cambiar

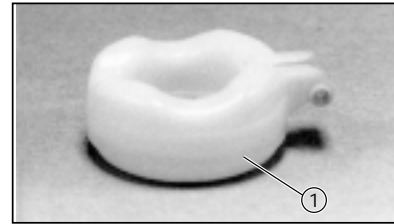
**MONTAJE**

- Colocar:  
Seguir el procedimiento de desmontaje a la inversa.

**INSTALACIÓN**

- Colocar:
  - Conjunto carburador  
Seguir el procedimiento de extracción a la inversa.

**AJUSTE DEL NIVEL DE LA GASOLINA**

- Medir:
  - Altura del flotador  
Fuera de norma → Revisar



**Altura del flotador (FH):**  
13 - 14 mm

**Pasos del ajuste**

- Sacar el carburador.
- Inspeccionar el asiento de la válvula y la válvula de la cuba.
- Si está desgastada una de las dos piezas, cambiar ambas.
- Comprobar otra vez el nivel de la gasolina.

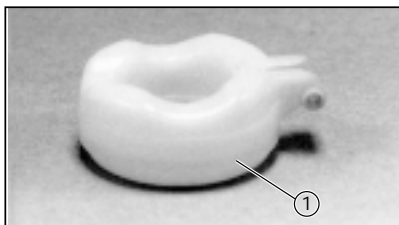
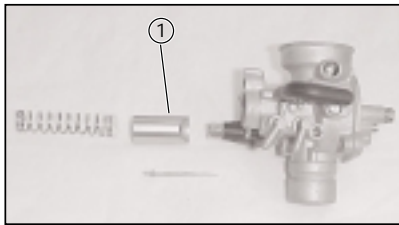
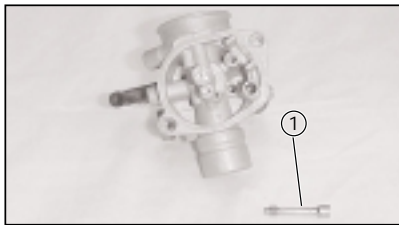
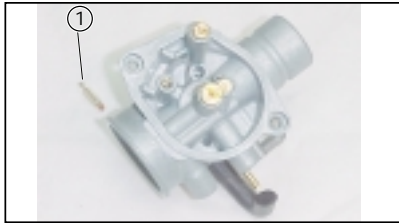

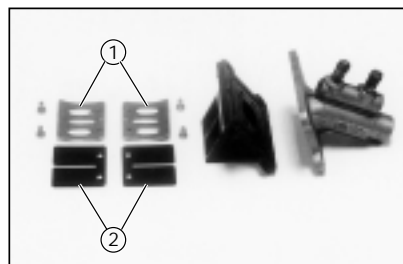

**VÁLVULA DE LÁMINAS**

**EXTRACCIÓN**

1. Sacar:
  - Conjunto válvula de láminas  
Véase la sección de extracción del motor

**DESMONTAJE**

1. Sacar:
  - Tope de la válvula de láminas ①
  - Válvula de láminas ②

**INSPECCIÓN**

1. Inspeccionar:
  - Junta de goma  
Deterioro → Cambiar
  - Válvula de láminas  
Envejecimiento/Grietas → Cambiar

**Pasos de la inspección:**

- Inspeccionar visualmente la válvula de láminas.

**NOTA:** \_\_\_\_\_

Una válvula de láminas correcta debería encajar alineada o casi alineada respecto a la base de neopreno.

---

- En caso de duda de la estanqueidad succionar por la parte en montaje del carburador.
- Las fugas deben ser moderadas.

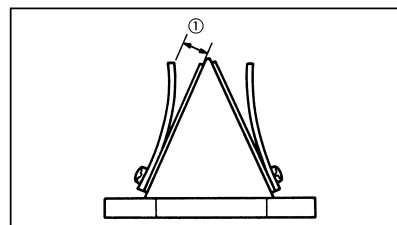

2. Medir:
  - Altura del tope de la válvula ①  
Fuera de norma → Ajustar/Cambiar el tope de la válvula.

**Altura del tope de la válvula:**  
**6,28 mm**

**NOTA:** \_\_\_\_\_

Si la altura es 0.4 mm mayor o menor que la especificada, cambiar el tope de la válvula.

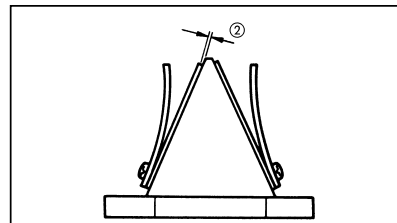

3. Medir:
  - Límite de curvatura de la válvula de láminas ②  
Fuera de norma → Cambiar

**Límite de curvatura de la válvula de láminas:**  
**0.4 ± 0.3 mm**

**MONTAJE**

Cuando se monte la válvula de láminas, siga el procedimiento del desmontaje, pero a la inversa.

1. Colocar:
  - Válvula de láminas
  - Tope de la válvula de láminas

**NOTA:** \_\_\_\_\_

Preste atención al corte en la esquina inferior de la lámina y del plato de tope.

2. Apretar:
  - Tornillos de seguridad de la válvula de láminas

**Tornillos de seguridad de la válvula láminas:**  
**0.1 m • kg**  
**LOCTITE®**

**NOTA:** \_\_\_\_\_

Apriete cada tornillo gradualmente para evitar deformaciones.

**INSTALACIÓN**

Para instalar la válvula de láminas, seguir el procedimiento de extracción a la inversa. Preste atención a los siguientes puntos.

1. Colocar:
  - Junta (nueva)
2. Apretar:
  - Tornillos de seguridad del cuerpo de la válvula de láminas.



**Tornillos de seguridad del cuerpo de la  
válvula de láminas:**  
**0.8 m • kg**

**NOTA:** \_\_\_\_\_

Apretar cada tornillo gradualmente para evitar deformaciones.

\_\_\_\_\_

**CONTENIDO****CAPÍTULO 7  
CHASIS**

<b>RUEDA DELANTERA</b> .....	F-14
DESMONTAJE .....	F-14
INSPECCIÓN .....	F-14
MONTAJE .....	F-16
<b>RUEDA TRASERA</b> .....	F-16
DESMONTAJE .....	G-1
INSPECCIÓN .....	G-1
MONTAJE .....	G-1
<b>FRENO DELANTERO</b> .....	G-2
CAMBIO DE LAS PASTILLAS DE FRENO .....	G-3
DESMONTAJE DE LA PINZA .....	G-4
DESMONTAJE DE LA BOMBA DE FRENO .....	G-4
INSPECCIÓN Y REPARACIÓN DEL FRENO .....	G-5
MONTAJE .....	G-6
<b>HORQUILLA DELANTERA</b> .....	G-8
EXTRACCIÓN .....	G-8
DESMONTAJE .....	G-9
INSPECCIÓN .....	G-10
MONTAJE .....	G-10
INSTALACIÓN .....	G-12
<b>COLUMNA DE DIRECCIÓN Y MANILLAR</b> .....	G-12
DESMONTAJE .....	G-13
INSPECCIÓN .....	G-15
MONTAJE .....	G-15

<b>AMORTIGUADOR Y BASCULANTE TRASEROS</b> .....	H-2
OBSERVACIONES SOBRE LA MANIPULACIÓN .....	H-2
OBSERVACIONES SOBRE LA ELIMINACIÓN .....	H-2
DESMONTAJE .....	H-3
INSPECCIÓN .....	H-4
MONTAJE .....	H-4
<b>CADENA Y CORONA DE TRANSMISIÓN</b> .....	H-5
DESMONTAJE .....	H-5
INSPECCIÓN .....	H-6
MONTAR .....	H-6



**CHASIS**

**RUEDA DELANTERA**

- ① Llanta delantera
- ② Separador
- ③ Cojinete
- ④ Retén
- ⑤ Retén
- ⑥ Embrague velocímetro
- ⑦ retén
- ⑧ Neumático
- ⑨ Cámara
- ⑩ Contrapeso
- ⑪ Engranaje velocímetro
- ⑫ Casquillo
- ⑬ Eje
- ⑭ Engranaje tracción

PRESIÓN DE AIRE DE LOS NEUMÁTICOS		
PESO BÁSICO: CON ACEITE Y DEPÓSITO LLENO	121 kg (265 lb)	
CARGA MÁXIMA*	195 kg (428 lb)	
PRESIÓN NEUMÁTICOS EN FRÍO	DELANTERO	TRASERO
HASTA 90 kg (198 lb) DE CARGA*	1.8 kg/cm <sup>2</sup>	2.0 kg/cm <sup>2</sup>
DE 90 kg (198 lb) ~ CARGA MAXIMA	1.8 kg/cm <sup>2</sup>	2.3 kg/cm <sup>2</sup>

\* Carga es el peso total del equipaje, conductor y accesorios.

75 Nm (7.5 m • kg, 54 lb • pie)

**A: DIMENSIONES NEUMÁTICO**  
90/80 -17

**B: DIMENSIONES DE LLANTA:**  
MT 2.15 x 17

**C: LÍMITE DE EXCENRICIDAD DE LA LLANTA:**

**D: VERTICAL: 2,0 mm**

**E: LATERAL: 2,0 mm**

4BA1352-2250

**DESMONTAJE**

**⚠ ADVERTENCIA:**

**Apoyar el ciclomotor firmemente, para evitar el riesgo de que se caiga.**

1. Elevar la rueda delantera colocando un soporte adecuado bajo el motor.

2. Quitar:  
• Los tornillos (Pinza de freno)

**NOTA:**

No oprimir la maneta de freno sin estar la rueda montada en la motocicleta, ya que de hacerlo así las pastillas quedarían en contacto.

3. Desmontar:  
• El cable del velocímetro ①

4. Aflojar:  
• El perno de presión ①  
• El tornillo (Eje de la rueda) ②

5. Desmontar:  
• El eje de la rueda delantera  
• La rueda delantera

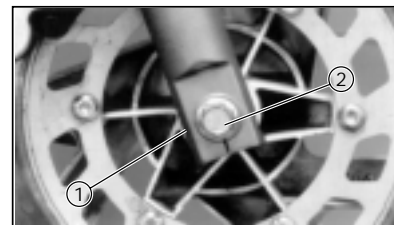
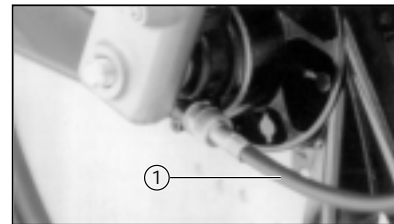
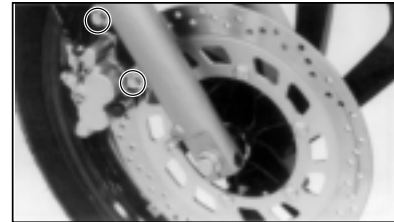

**INSPECCIÓN**

1. Inspeccionar:  
• El neumático  
La banda de rodadura del neumático presenta franjas transversales (Profundidad mínima de dibujo)/Grietas → Sustituir

**Profundidad mínima de desgaste:**  
**1.0 mm**

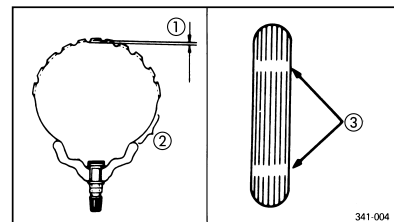

(1) Profundidad dibujo (2) Pared lateral (3) Indicador desgaste



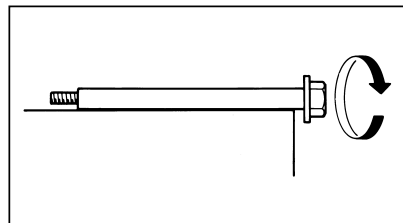

2. Eliminar la corrosión de las piezas.
3. Inspeccionar:
  - El eje delantero
  - Hacer girar el eje sobre una superficie plana.
  - Deformaciones → Sustituir

**⚠ ADVERTENCIA:**

No intentar enderezar el eje si está deformado.

4. Inspeccionar:
  - La rueda
  - Grietas/Deformaciones/Alabeos → Sustituir

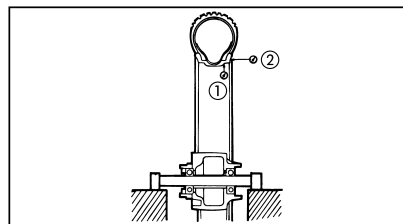

5. Medir:
  - La excentricidad de la llanta
  - No concuerda con lo especificado → Comprobar el juego de la llanta y del cojinete.



**Límite excentricidad de la llanta:**

Radial ①: 2.0 mm  
Lateral ②: 2.0 mm

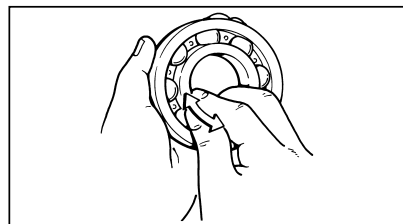

6. Comprobar:
  - Los cojinetes de rueda
  - Los cojinetes presentan juego en el cubo de rueda o dificultades de giro → Sustituir

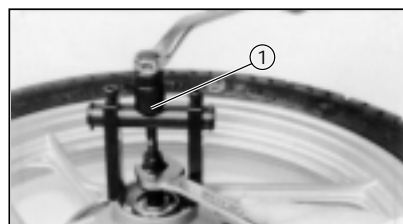

**Fases de sustitución de los cojinetes de rueda:**

- Limpiar la parte exterior del cubo de rueda.
- Desmontar el cojinete por medio de un extractor universal.
- Instalar el cojinete nuevo.

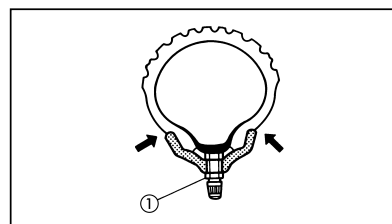
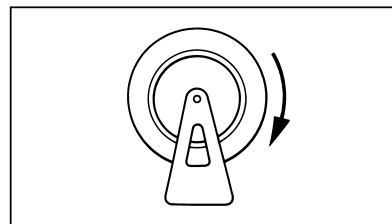
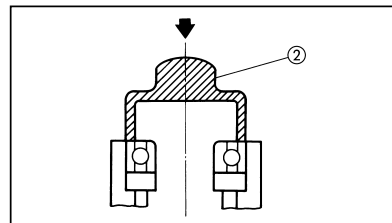

**NOTA:**

Usar una llave de tubo de la medida correspondiente al diámetro exterior de la pista del cojinete.

**ATENCIÓN:**

No golpear la pista interior del cojinete, sólo debe haber contacto con la pista exterior.

7. Comprobar:
  - El equilibrado de la rueda
  - Si la rueda vuelve a pararse en el mismo punto, después de varios giros leves, el equilibrado estático no es correcto.
  - Rueda desequilibrada Colocar los contrapesos de equilibrado correspondientes en el punto más ligero (arriba)

**NOTA:**

Equilibrar la rueda con el disco de freno montado.

**⚠ ADVERTENCIA:**

- Después de montar un neumático, conducir con cuidado hasta que se adapte correctamente a la llanta. Si no se hace así, podría producirse un accidente, con posibles daños al ciclomotor y lesiones al conductor.
- Después de reparar o sustituir un neumático, apretar al par especificado la tuerca de bloqueo ① de la válvula.



Tuerca de bloqueo de la válvula:  
0.15 kg • m



**MONTAJE**

Repetir el procedimiento de desmontaje, pero a la inversa.

Tener en cuenta los puntos siguientes:

1. Aplicar:
  - Grasa de litio
  - Engrasar ligeramente el retén de aceite y la unidad de engranajes.

2. Montar:
  - El reenvío del velocímetro

**NOTA:**

Asegurarse de que las proyecciones del interior del reenvío coincidan con las caras planas del cubo de la rueda.

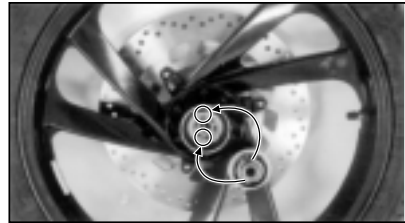

3. Montar:
  - El conjunto de la rueda delantera.

**NOTA:**

Asegurarse de que la protuberancia del cilindro de la horquilla encaje correctamente con la ranura de posicionamiento del reenvío.



4. Apretar:
  - El eje de la rueda
  - El perno de presión
  - Los tornillos (Pinza de freno)

	<b>Eje de la rueda:</b>
	7.4 m • kg
	<b>Perno de presión:</b>
	1.5 m • kg
	<b>Tornillos (Pinza de freno):</b>
	3.5 m • kg

**RUEDA TRASERA**

- |                  |                  |                    |
|------------------|------------------|--------------------|
| ① Llanta trasera | ⑩ Contrapeso     | ⑲ Eje de rueda     |
| ② Cojinete       | ⑪ Corona         | ⑳ Tensor de cadena |
| ③ Cojinete       | ⑫ Separador      | ㉑ Tornillo         |
| ④ Separador      | ⑬ Arandela       | ㉒ Tuerca           |
| ⑤ Retén          | ⑭ Tuerca         | ㉓ Tuerca entallada |
| ⑥ Retén          | ⑮ Arandela plana | ㉔ Chaveta          |
| ⑦ Amortiguador   | ⑯ Seguro         | ㉕ Casquillo        |
| ⑧ Neumático      | ⑰ Cadena         | ㉖ Casquillo        |
| ⑨ Cámara         | ⑱ Enganche       |                    |

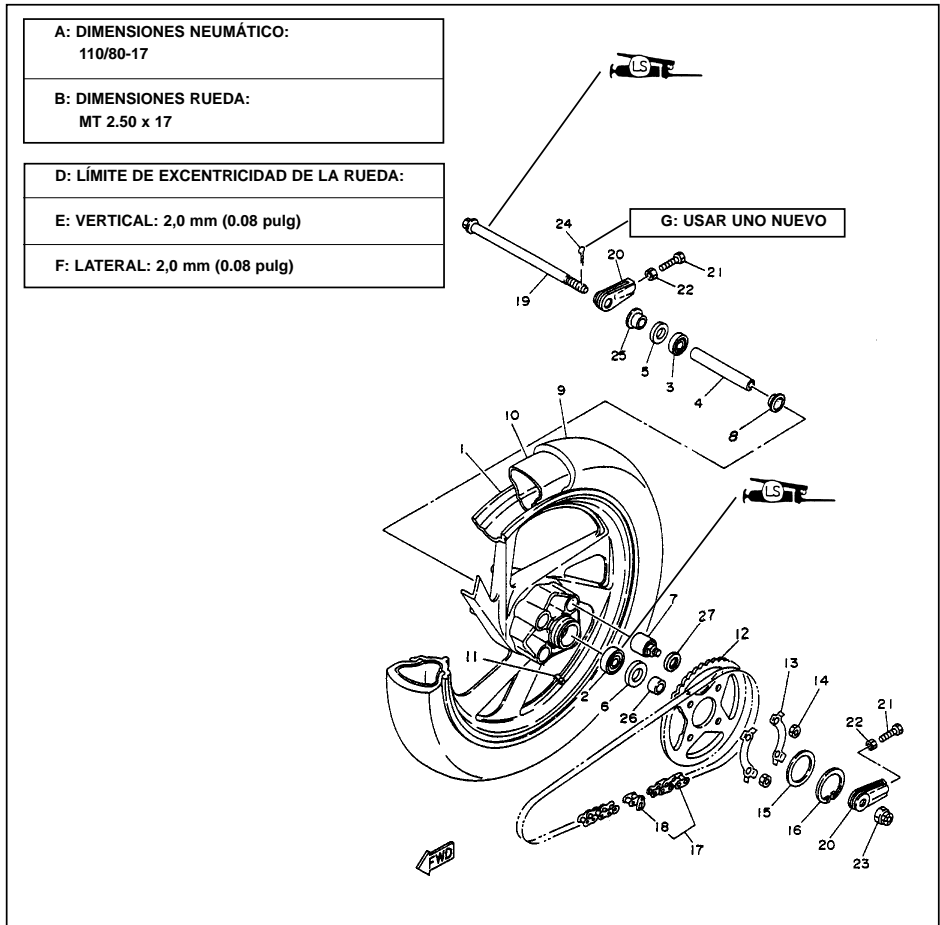



**DESMONTAJE:**

**⚠ ADVERTENCIA:**

Apoyar el ciclomotor firmemente para evitar que se caiga.

1. Elevar la rueda trasera colocando un soporte apropiado bajo el motor.

2. Desmontar:

- La clavija ①
- La tuerca (Eje de la rueda) ②
- El tensor de cadena ③
- El eje de la rueda
- El tornillo de fijación de la pinza de freno trasero

3. Desmontar:

- La rueda trasera

**NOTA:**

Antes de quitar la rueda trasera, empujarla hacia delante y desmontar la cadena de transmisión.

**NOTA:**

No oprimir la palanca de freno sin estar la rueda montada, ya que de hacerlo así las pastillas quedarían en contacto.

**INSPECCIÓN**

1. Inspeccionar:

- El neumático
- El eje de la rueda trasera
- La rueda

Véase la sección "RUEDA DELANTERA - INSPECCIÓN"

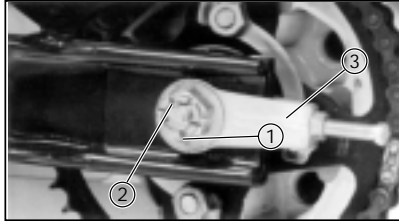

2. Medir:

- La excentricidad de la rueda  
Véase la sección "RUEDA DELANTERA - INSPECCIÓN"

3. Comprobar:

- Los cojinetes de rueda
- El equilibrado de las ruedas  
Véase la sección "RUEDA DELANTERA-INSPECCIÓN"
- El disco de freno  
Véase la sección "RUEDA DELANTERA - INSPECCIÓN"

**MONTAJE**

Seguir el mismo procedimiento que para el desmontaje pero a la inversa.

Tener en cuenta los puntos siguientes:

1. Aplicar:

- Grasa de litio  
Aplicar la grasa ligeramente a los labios del retén de aceite.

2. Ajustar:

- La tensión de la cadena de transmisión con la rueda trasera apoyada en el suelo.

	<b>Tensión cadena de transmisión:</b> 20 ~ 25 mm
--	---

Véase la sección "TENSADO DE LA CADENA DE TRANSMISIÓN" del CAPÍTULO 3.

3. Apretar:

- La tuerca del eje
- La tuerca de bloqueo (Eje de la rueda)
- El tornillo (Pinza de freno)

	<b>Tuerca (eje de la rueda)</b> 8.5 m • kg
	<b>Tornillos (pinza de freno):</b> 3.5 m • kg

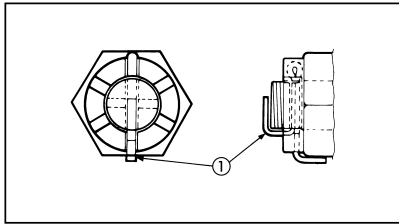

4. Colocar:
- El pasador de horquilla (Nuevo) ①

**⚠ ADVERTENCIA:**

Usar siempre un pasador nuevo para la tuerca del eje.

5. Ajustar:
- El juego libre del pedal de freno  
Véase la sección "AJUSTE DEL FRENO TRASERO" del CAPITULO 3.



Juego libre del pedal del freno:  
20 ~ 30 mm

FRENO DELANTERO

- |                           |                     |
|---------------------------|---------------------|
| ① Disco de freno          | ⑦ Tornillo de purga |
| ② Tornillo                | ⑧ Resorte           |
| ③ Pinza de freno completa | ⑨ Pasador           |
| ④ Pistones completos      | ⑩ Funda             |
| ⑤ Juego de retenes        | ⑪ Funda de goma     |
| ⑥ Pastillas de freno      | ⑫ Tornillo          |

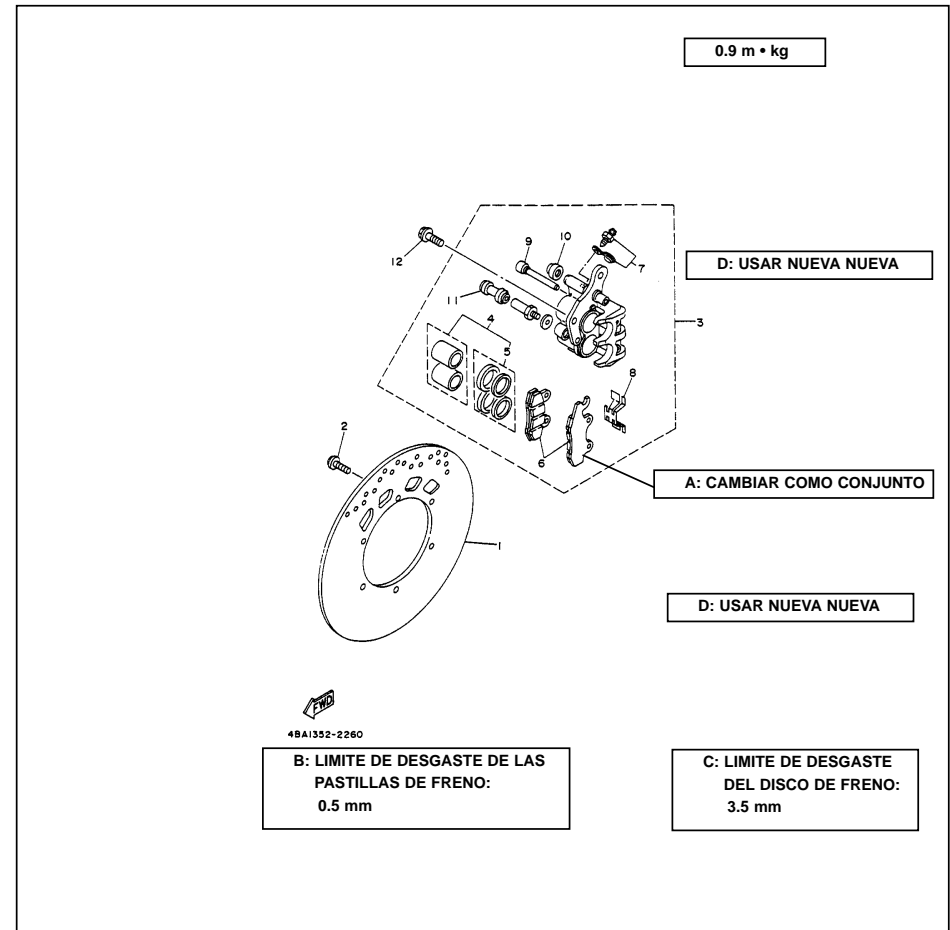



**ATENCIÓN:**

Los componentes del freno de disco rara vez requieren ser desmontados. No desmontarlos a menos que sea absolutamente necesario. Si se desconecta alguno de los acoplamiento hidráulicos del sistema, deberá desmontarse el sistema completo, para vaciarlo, limpiarlo y después llenarlo y sangrarlo correctamente, una vez montado de nuevo. No usar disolventes para limpiar los componentes.

Los disolventes hacen que los retenes se hinchen y deformen. Utilizar sólo líquido de frenos limpio para la limpieza. Tener cuidado con el líquido de frenos, ya que es nocivo para los ojos y deteriora las superficies pintadas y las piezas de plástico.

**CAMBIO DE LAS PASTILLAS DE FRENO**

**NOTA:**

Para cambiar las pastillas de freno, no es necesario desmontar la pinza ni el latiguillo.

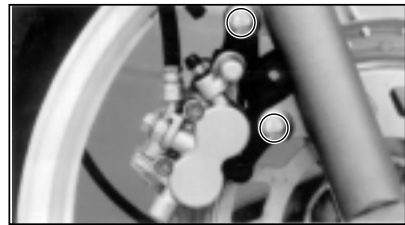

- Desmontar:
  - Los tornillos (Pinza de freno)

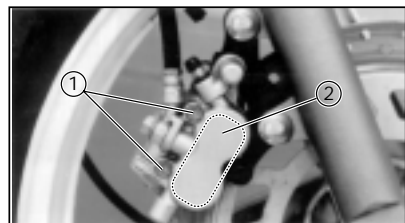

- Desmontar:
  - Los tornillos de retención ①
  - Las pastillas ②

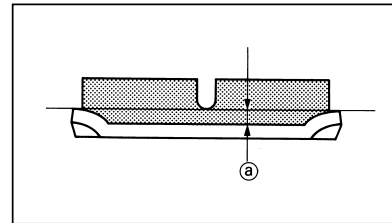

- Medir:

- El espesor (a) de las pastillas:  
No concuerda con lo especificado → Sustituir

**NOTA:**

- Cambiar los resortes de pastilla cuando se sustituyan las pastillas.
- Cambiar las pastillas en conjunto, si se descubre que alguna de ellas está desgastada más allá del límite.



**Límite de desgaste:**  
0.5 mm

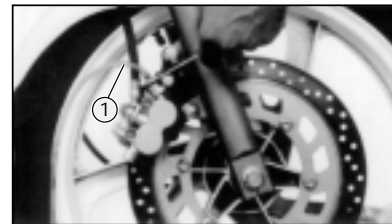

- Conectar firmemente un tubo ① adecuado al tornillo de purga de la pinza ②. Después introducir el otro extremo del tubo en un recipiente abierto.
- Aflojar el tornillo de purga de la pinza y presionar el pistón con el dedo para hacerlo entrar en ella.

- Apretar:

- El tornillo de purga de la pinza



**Tornillo de purga de la pinza:**  
0.5 m • kg

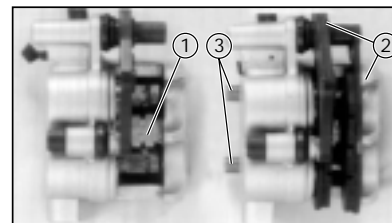

- Montar:
  - Los resortes de las pastillas freno (nuevos) ①
- Montar:
  - Las pastillas de freno (Nuevas) ②
  - Los tornillos de retención ③

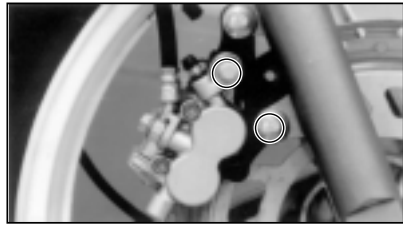

9. Colocar:
- Los tornillos (Pinza de freno)



**Tornillos (Pinza de freno):**  
3.5 kg • m

10. Inspeccionar:
- El nivel del líquido de frenos  
Véase la sección "INSPECCIÓN DEL LÍQUIDO DE FRENOS" del CAPÍTULO 3.

① Marca de nivel mínimo (LOWER)"

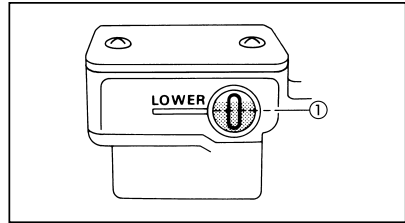

11. Comprobar:
- El funcionamiento de la maneta de freno  
Si tiene el tacto blando o esponjoso → Sangrar el sistema de frenos.  
Véase la sección "PURGA DE AIRE" del CAPÍTULO 3.

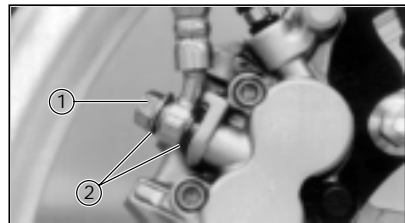

**DESMONTAJE DE LA PINZA**

1. Extraer:
- El tornillo de unión ①
  - Las arandelas de cobre ②

**NOTA:** \_\_\_\_\_  
Colocar el extremo abierto del latiguillo en un recipiente y bombear con cuidado para extraer el líquido viejo.



2. Desmontar:
- Los tornillos (Pinza de freno)
  - Las pastillas de freno  
Véase la sección "CAMBIO DE LAS PASTILLAS DE FRENO"

3. Desmontar:
- El retén guardapolvo ①
  - El retén del pistón ②
  - El pistón ③

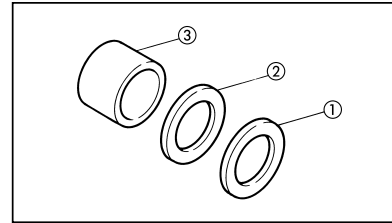

- Fases del desmontaje del pistón de la pinza:**
- Usando un trapo, bloquear el pistón del lado derecho.
  - Soplar aire comprimido por la abertura del acoplamiento del latiguillo para forzar al pistón del lado izquierdo a salir de la pinza.
  - Quitar los retenes del pistón y volver a instalarlo.
  - Repetir las fases anteriores con el pistón del lado derecho, para forzarlo a salir de pinza.

**⚠ ADVERTENCIA:** \_\_\_\_\_  
• No intentar nunca sacar el pistón de la pinza haciendo palanca con una herramienta.  
• Cubrir el pistón con un trapo.  
• Proceder con cuidado para evitar lesiones al ser expulsado el pistón del cilindro.

**DESMONTAJE DE LA BOMBA DE FRENO**

**NOTA:** \_\_\_\_\_  
Extraer el líquido de frenos antes de desmontar la bomba de freno.

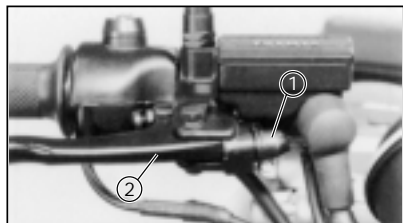

- Desmontar:
  - El conmutador de freno ①
  - La maneta de freno ②
  - El muelle de la maneta

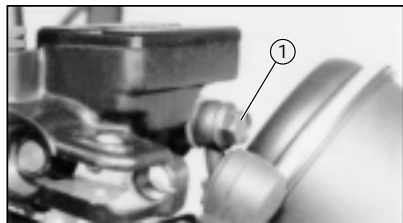

- Quitar:
  - El tornillo de unión ①
  - Las arandelas de cobre

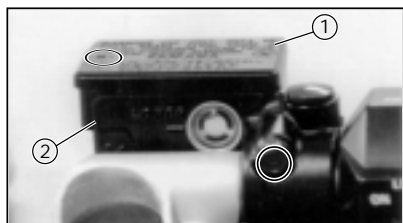

- Desmontar:
  - La tapa de la bomba ①
  - El retén de goma
  - La bomba ②

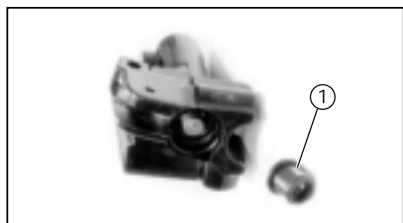

- Desmontar:
  - El manguito guardapolvo ①

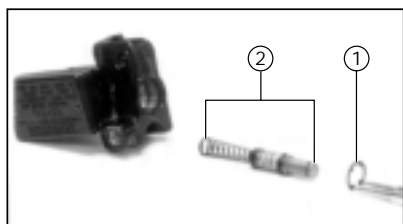

- Desmontar:
  - El clip anular ①
  - El conjunto de componentes de la bomba ②

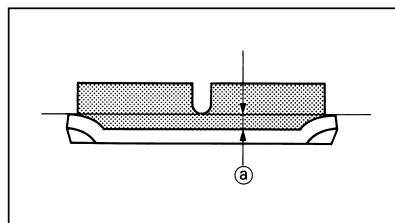

INSPECCIÓN Y REPARACIÓN

Programa recomendado para la sustitución de los componentes del freno:

Pastillas	Según se requiere
Retenes de pistón y guardapolvo	Cada dos años
Latiguillos	Cada cuatro años
Líquido de frenos	Cambiarlo sólo cuando se desmonete el freno

**⚠ ADVERTENCIA:**

Las piezas internas deben limpiarse sólo con líquido de frenos sin usar. No utilizar disolventes, porque hacen que los retenes se hinchen y deformen.

- Medir:
  - Las pastillas de freno (Espesor) (a)
  - No concuerda con lo especificado → Sustituir

**NOTA:**

- Cambiar los retenes de pastilla, cuando haya que cambiar las pastillas.
- Cambiar las pastillas en conjunto, cuando alguna de ellas esté desgastada más allá del límite.



**Límite de desgaste:**  
0,5 mm

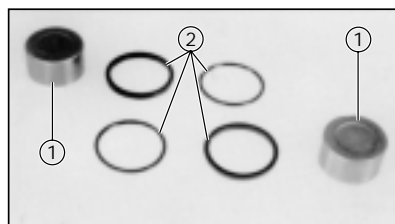

- Inspeccionar:
  - El pistón de la pinza ①
  - Oxidación/Desgaste/Desperfectos → Sustituir
  - Retén guardapolvo/Retén de pistón ②
  - Desperfectos Sustituir

**⚠ ADVERTENCIA:**

Cambiar los retenes de pistón y guardapolvo siempre que se desmonte la pinza.

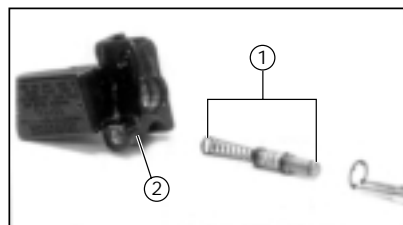

3. Inspeccionar:
- Conjunto de componentes de la bomba ①
  - Cuerpo de la bomba ②
  - Arañazos/Desgaste → Sustituir
  - Latiguillo de freno
  - Grietas / Desgaste / Desperfectos → Sustituir

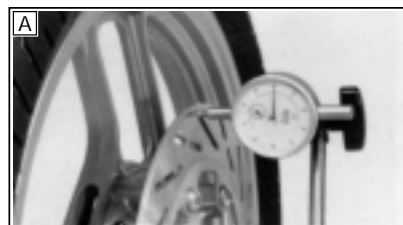

4. Inspeccionar:
- El disco de freno
  - No concuerda con lo especificado → Sustituir



**Desviación máxima /A/:**  
0.5 mm  
**Espesor mínimo del disco /B/:**  
3.5 mm



**MONTAJE**

**⚠ ADVERTENCIA:**

- Todos los componentes internos deben limpiarse exclusivamente con líquido de frenos nuevo.
- Las piezas internas deben lubricarse con líquido de frenos al montarlas.



**Líquido de frenos:**  
DOT N.º 3

- Cambiar los retenes de pistón siempre que se desmonte la pinza.

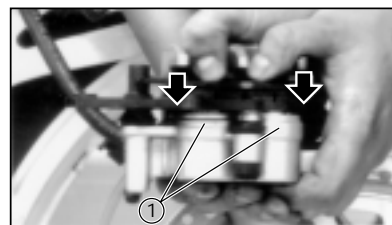

1. Montar:
- El retén de pistón
  - El retén guardapolvo
  - Los pistones ①

**NOTA:**

Para instalar los pistones en su alojamiento colocar las pastillas de freno y presionarlas uniformemente como indica la figura.

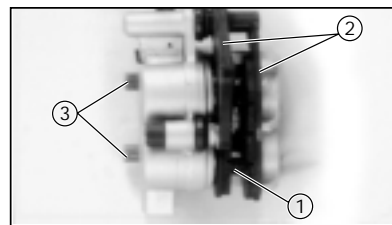

2. Montar:
- El resorte de pastilla ①
  - Las pastillas de freno ②
  - Los pasadores de retención ③
- Véase la sección "CAMBIO DE PASTILLAS DE FRENO"

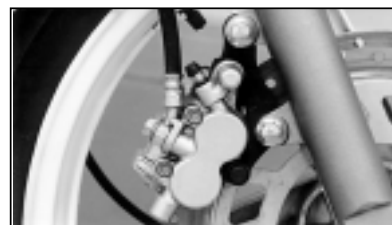

3. Montar:
- La pinza de freno



**Tornillo (Pinza de freno):**  
3.5 kg • m

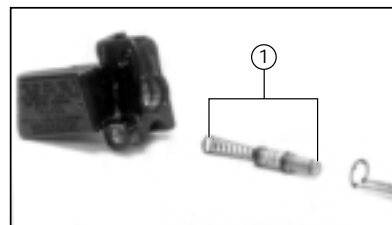

4. Montar:
- El conjunto de componentes de la bomba ①

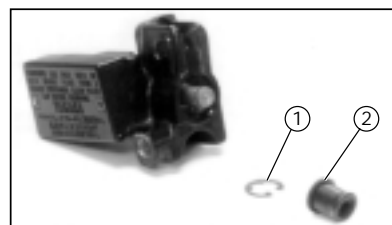

5. Montar:
- El anillo elástico ①
  - El manguito guardapolvo ②





6. Montar:
- La bomba de freno

**NOTA:** \_\_\_\_\_  
 Instalar el soporte del cilindro maestro con la marca "UP" orientada hacia arriba.  
 Apretar primero el tornillo superior y luego el inferior.

 **Tornillos (Soporte de la bomba):**  
 0.9 kg • m



7. Montar:
- El latiguillo
  - Las arandelas de cobre
  - Los tornillos de unión

 **Tornillos de unión:**  
 2.6 kg • m

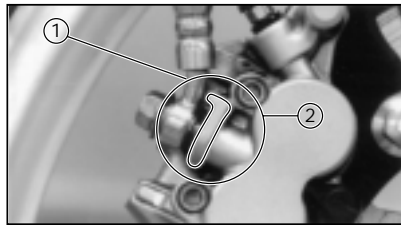

**ATENCIÓN:** \_\_\_\_\_  
 Al acoplar el latiguillo a la pinza, poner ligeramente en contacto el tubo ① con la proyección ② de la pinza.

**⚠ ADVERTENCIA:** \_\_\_\_\_  
 Usar siempre arandelas de cobre nuevas.

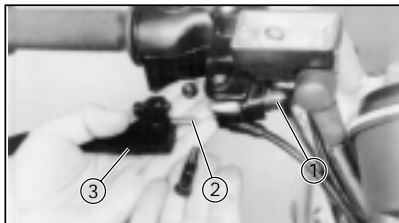

8. Montar:
- El conmutador de freno ①
  - El muelle de la maneta ②
  - La maneta de freno ③

**NOTA:** \_\_\_\_\_  
 Aplicar grasa de jabón de litio al eje de giro de la maneta de freno.



9. Rellenar:
- Líquido de frenos

 **Líquido de frenos recomendado:**  
 DOT N.º 3

**ATENCIÓN:** \_\_\_\_\_  
 El líquido de frenos puede erosionar la superficies pintadas y las piezas de plástico. Limpiar siempre el líquido derramado.

**⚠ ADVERTENCIA:** \_\_\_\_\_

- Usar sólo líquido de frenos de la calidad especificada; de lo contrario, los retenes de goma podrían deteriorarse y dar lugar a fugas y a disminución del rendimiento de los frenos.
- Rellenar siempre con líquido de frenos del mismo tipo; mezclar líquidos puede ocasionar reacciones químicas nocivas y disminuir el rendimiento.
- Tener cuidado de que no entre agua en el cilindro maestro al rellenar. El agua reduce considerablemente la temperatura de ebullición del líquido y puede provocar obstrucción por burbujas.

10. Montar:
- El retén de goma
  - La tapa de la bomba ①

 **Tornillo (Tapa de la bomba):**  
 0.2 kg • m



11. Purgar:
- El aire
- Véase la sección "PURGA DEL AIRE" del CAPÍTULO 3.



## HORQUILLA DELANTERA

- ① Tapón de goma
- ② Anillo elástico
- ③ Tornillo del tapón
- ④ Junta tórica
- ⑤ Muelle de horquilla
- ⑥ Anillo del vástago de amortiguación
- ⑦ Vástago de amortiguación (Cilindro completo)
- ⑧ Muelle de rebote
- ⑨ Tubo interior
- ⑩ Husillo cónico
- ⑪ Tapón guardapolvo
- ⑫ Clip de retención
- ⑬ Retén de aceite
- ⑭ Casquillo guía
- ⑮ Tubo exterior
- ⑯ Tornillo de vaciado
- ⑰ Tornillo (Vástago de amortiguación)
- ⑱ Eje de dirección

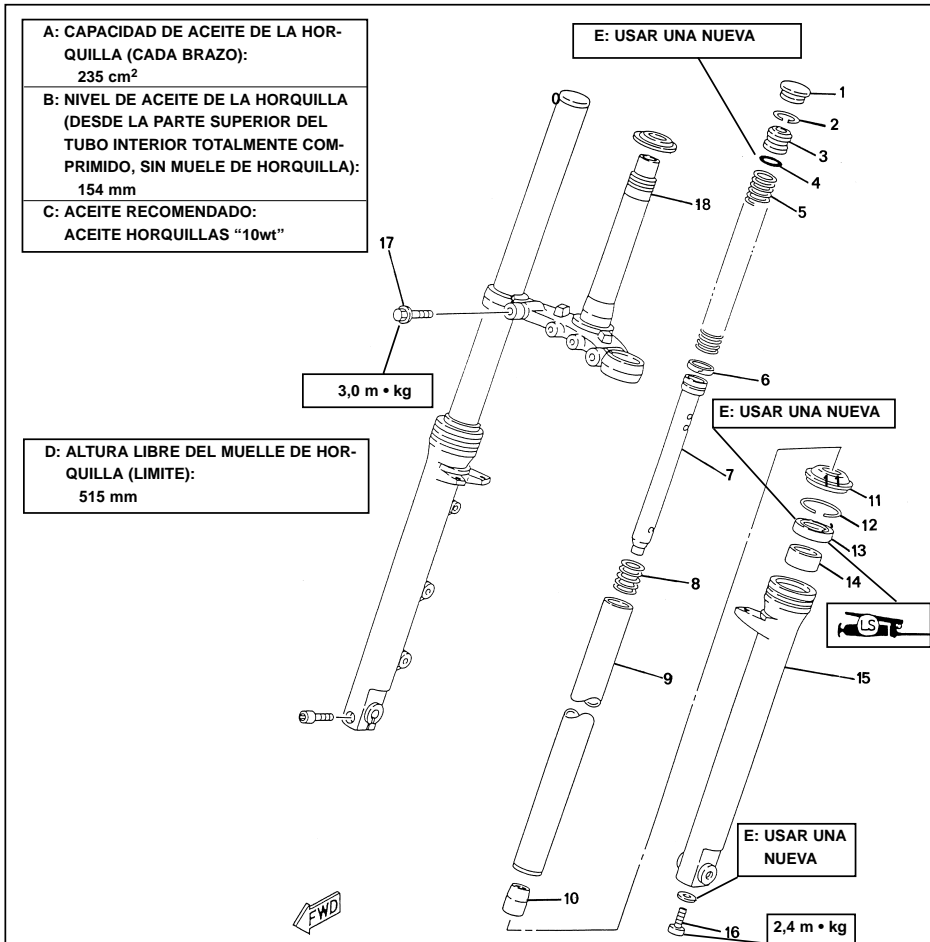

## EXTRACCIÓN

### ⚠ ADVERTENCIA:

Apoyar el ciclomotor firmemente para que no haya peligro de que caiga.

1. Elevar la rueda delantera colocando un soporte apropiado bajo el motor.
2. Desmontar:
  - La rueda delantera
  - Véase la sección "DESMONTAJE DE LA RUEDA DELANTERA"

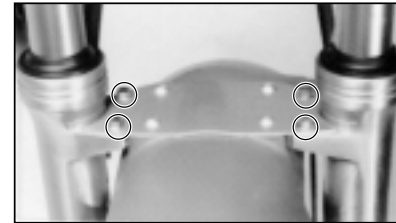

3. Desmontar:
  - El guardabarros delantero

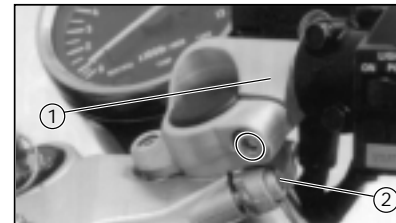

4. Desmontar:
  - El manillar (Izquierdo)
  - El manillar (Derecho) ①
5. Aflojar:
  - El tornillo de abrazadera (Izquierdo)
  - El tornillo de abrazadera (Derecho) ②



6. Aflojar:
  - El tornillo abrazadera ① (Eje de dirección)

### ⚠ ADVERTENCIA:

Apoyar la horquilla antes de aflojar el tornillo de la abrazadera.

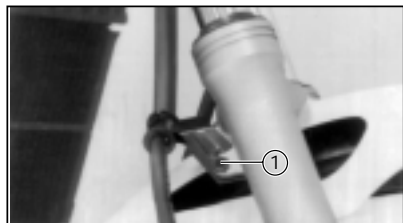

**NOTA:**

Al desmontar la barra derecha de la horquilla, quitar también el tornillo ① (Abrazadera del latiguillo).

7. Desmontar:
- La horquilla delantera

**DESMONTAJE**

1. Quitar:
- El tapón de goma
  - El clip
  - El tapón
  - El muelle de horquilla

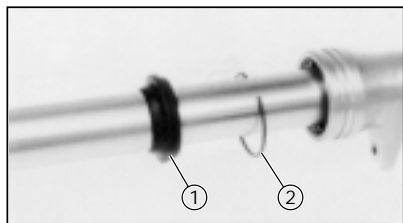
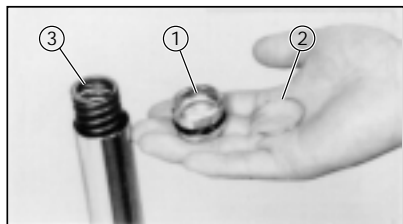
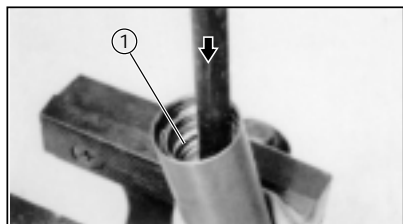

**Fases del desmontaje:**

- Sostener el brazo de la horquilla en posición vertical.
- Fijar el tubo interior en un tornillo de banco de mordazas blandas.

**ATENCIÓN:**

No dañar la superficie del tubo interno.

- Oprimir el tapón ① con una barra adecuada.
- Mantener en posición el tapón ① y extraer el clip ② con un destornillador fino.
- Quitar el tapón ① y el muelle de horquilla ③.
- Colocar una bandeja para el aceite bajo la horquilla, poner ésta cabeza abajo y vaciar el aceite.

2. Vaciar:
- El aceite de la horquilla
3. Quitar:
- La tapa guardapolvo ①
  - El clip de retención ②
- Utilizar un destornillador fino y tener cuidado de no rayar el tubo interior.

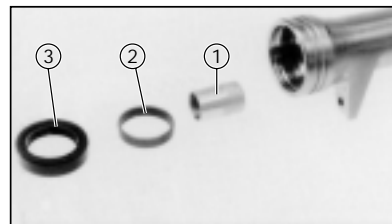
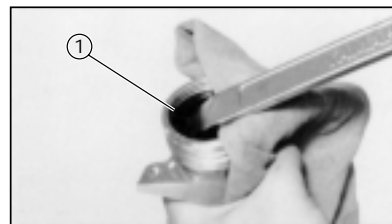
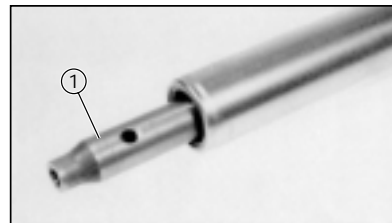
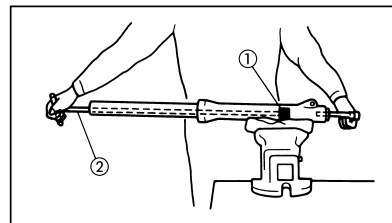

4. Quitar:
- El tornillo (Vástago de amortiguación)
- Usar el útil de fijación ① y el útil en "T" ② para bloquear el vástago de amortiguación.

Útil en "T":  
90890-01326  
Útil de fijación:  
90890-01294

5. Desmontar:
- El tubo interior
  - El vástago de amortiguación ①

6. Desmontar:
- El retén de aceite ①
  - El casquillo guía

**ATENCIÓN:**

Al desmontar el retén de aceite y el casquillo guía, no arañar la pared del tubo exterior.

7. Desmontar:
- El husillo cónico ①
  - Casquillo guía ②
  - Retén de aceite ③

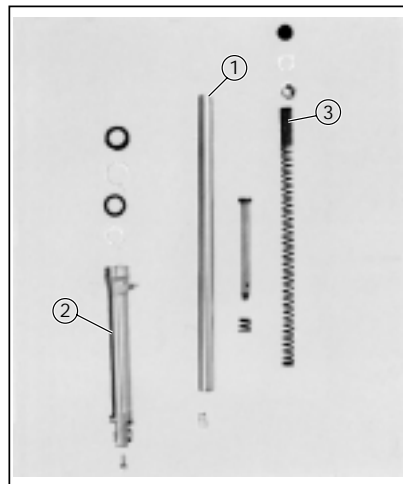

### INSPECCIÓN

- Inspeccionar:
  - El tubo interior ①
  - Arañazos/Deformaciones → Sustituir

### ⚠ ADVERTENCIA:

**No intentar enderezar el tubo interior si está doblado, ya que podría debilitarse peligrosamente.**

- Tubo exterior ②
- Arañazos/Deformaciones/Desperfectos → Sustituir
- Muelle de la horquilla ③
- Excede del límite especificado → Sustituir



**Altura libre del muelle de horquilla:  
(Límite): 508 mm**

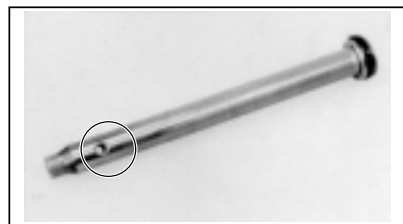

- Inspeccionar:
  - El vástago de amortiguación
  - Desgaste/Desperfectos → Sustituir
  - Suciedad → Soplar todos los pasos con aire comprimido.

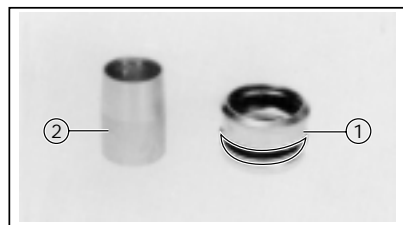

- Inspeccionar:
  - La junta tórica (del tapón) ①
  - El husillo cónico ②
  - Desperfectos → Sustituir

### MONTAJE

Seguir el mismo procedimiento que en el "DESMONTAJE" pero a la inversa.  
Tener en cuenta los puntos siguientes.



### NOTA:

- Al volver a montar la horquilla, asegurarse de cambiar los elementos siguientes por otros nuevos.
  - Casquillo guía
  - Retén de aceite
  - Retén guardapolvo
- Asegurarse de que todos los componentes estén limpios antes de volverlos a montar.

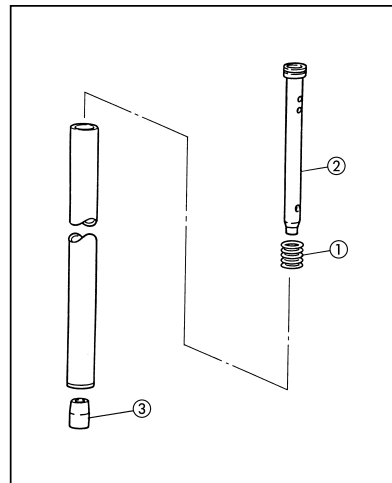

- Montar:
  - El muelle de rebote ①
  - El vástago de amortiguación ②
  - Dejar que el vástago se deslice lentamente por el tubo hasta que asome por la parte inferior.
  - Husillo cónico ③
  - Encajar el husillo cónico sobre el vástago de amortiguación que asoma por el extremo del tubo interior.
- Montar:
  - El tubo interior
  - En el cilindro (tubo exterior)

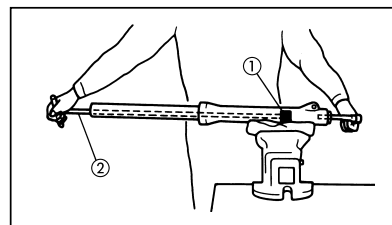

- Apretar:
  - El tornillo (Tubo de amortiguación)
  - Usar el útil de fijación ① y el útil en "T" ② para bloquear el vástago de amortiguación.



**Útil en "T":**  
90890-01326  
**Útil de fijación:**  
90890-01294



**Tornillo (Vástago amortiguación):**  
2.4 kg • m  
LOCTITE®

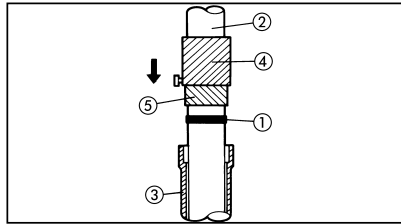

4. Montar:
- El manguito guía ①
- Usar el contrapeso de colocación de retenes de horquilla ④ y el adaptador ⑤.

- ② Tubo interior  
③ Tubo exterior



**Contrapeso de colocación de retenes de horquilla:**  
90890-01367  
**Adaptador:**  
90890-01400

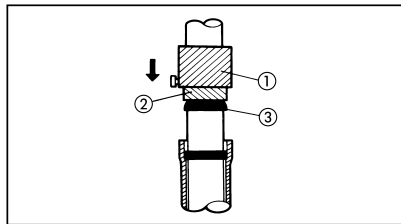

5. Colocar:
- El retén de aceite ③ (nuevo)
- Usar el contrapeso de colocación de retenes de horquilla ① y el adaptador ②.



**Contrapeso de colocación de retenes de horquilla:**  
90890-01367  
**Adaptador:**  
90890-01400

6. Rellenar:
- La horquilla



**Capacidad de aceite horquilla:**  
235 cm<sup>2</sup>  
**Tipo:**  
Aceite para horquillas 10W o equivalentes

**NOTA:**

Después de llenar de aceite la horquilla, bombearla lentamente arriba y abajo, para distribuirlo.

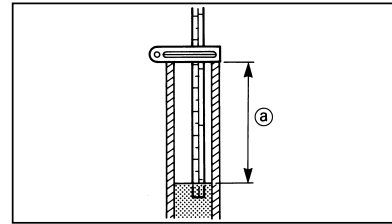

7. Medir:
- El nivel de aceite (a)
- No concuerda con lo especificado → Añadir o extraer aceite.



**Nivel de aceite:**  
154 mm  
**Medidos desde la parte superior del tubo interior.**

**NOTA:**

- Para medir el nivel de aceite, comprimir a fondo el tubo interior, sin muelle de horquilla.
- Colocar la horquilla en posición vertical.

8. Montar:

- El muelle de horquilla
- El aro de tope

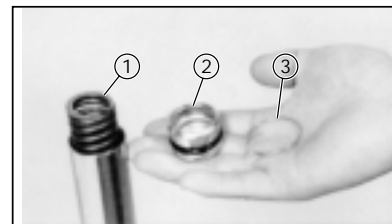

**Fases de la instalación:**

- Sostener verticalmente el brazo de la horquilla.
- Fijar el tubo interior en un tornillo de banco de mordazas blanda.

**ATENCIÓN:**

Evitar dañar la superficie del tubo interior.

- Montar el muelle de horquilla ① en el tubo interior.

**NOTA:**

Montar el muelle de horquilla con el lado de menor paso orientado hacia arriba.

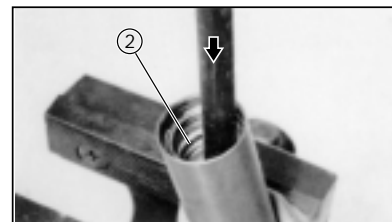

- Inspeccionar la junta tórica (del tapón). Si tiene desperfectos, sustituirla.
- Encajar el tapón ② sobre el muelle; oprimir el tapón con una barra adecuada.
- Fijar el tapón y colocar el anillo elástico ③ en el tubo interior.

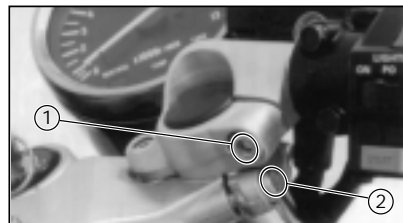

## INSTALACIÓN

Seguir el procedimiento de "EXTRACCIÓN" pero a la inversa.

Tener en cuenta los puntos siguientes.

- Montar:
  - La horquilla
  - Apretar provisionalmente los tornillos de abrazadera de los manillares.

### NOTA:

Mantener el tubo interior.

- Apretar:
  - Los tornillos de abrazadera (Manillar) 1
  - Los tornillos de abrazadera (Tija superior del manillar) 2



**Tornillos de abrazadera (Manillar):**  
2.0 kg • m  
**Tornillos de abrazadera (Tija superior del manillar):**  
2.0 kg • m

- Apretar:
  - El tornillo de abrazadera (Eje de dirección) 1



**Tornillo abrazadera (Eje de dirección):**  
3.0 kg • m

- Montar:
  - El guardabarros delantero



**Tornillos (Guardabarros delantero):**  
0.8 kg • m

- Montar:
  - La rueda delantera
  - Véase la sección "RUEDA DELANTERA-MONTAJE"



**Eje de rueda:**  
7.4 kg • m  
**Tornillos (pinza de freno):**  
3.5 kg • m



## COLUMNA DE DIRECCIÓN Y MANILLAR

### MANILLARES

- |                                     |   |
|-------------------------------------|---|
| ① Manillar (izquierdo)              | ⑨ Conjunto de cables de aceleración y bomba de mezcla |
| ② Manillar (derecho)                | ⑩ Cable de embrague                                   |
| ⑥ Contrapeso del manillar           | ⑬ Tensor  |
| ⑦ Tubo guía del puño de aceleración | ⑭ Tuerca de bloqueo                                   |
| ⑧ Puño de goma                      |   |

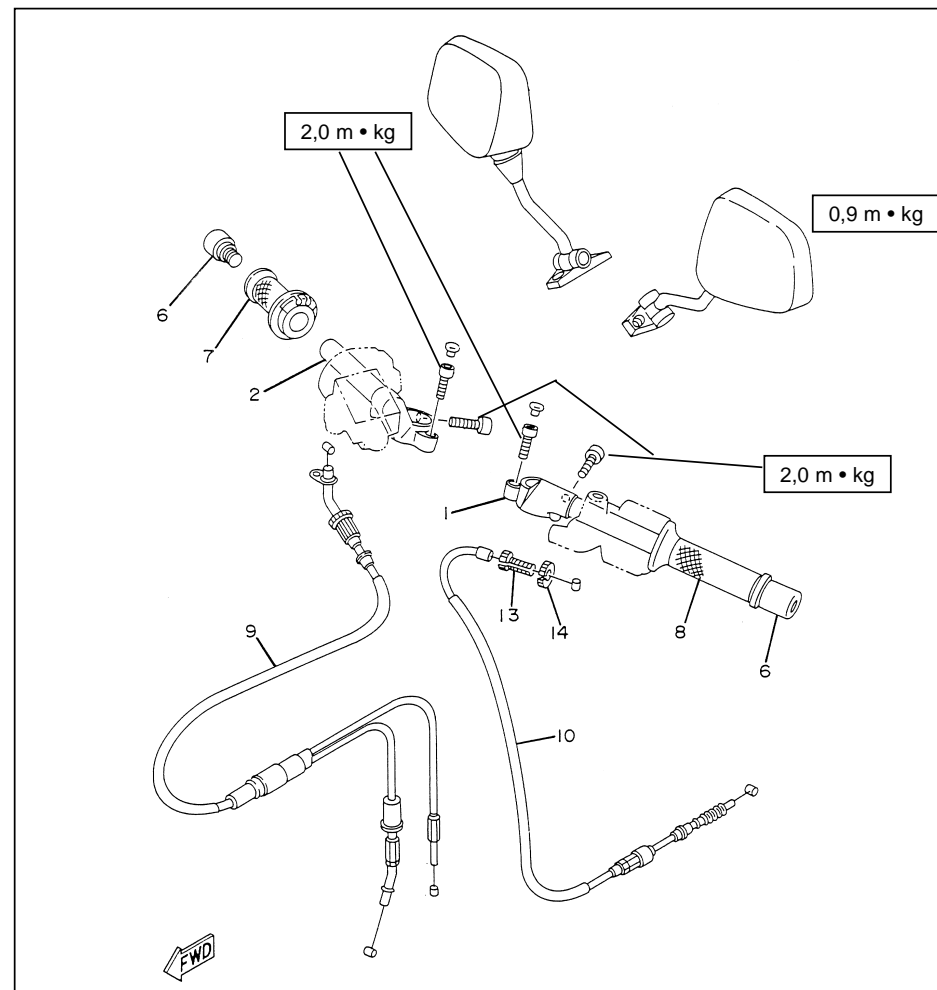



COLUMNA DE DIRECCIÓN

- ② Pista superior del cojinete
- ③ Pista inferior del cojinete
- ④ Cojinete de bolas
- ⑤ Tapa de la pista del cojinete de bolas
- ⑥ Tuerca de ajuste de la dirección
- ⑦ Tija superior del manillar
- ⑧ Tuerca de dirección

A: DIMENSIONES COJINETE:

- 1/4 de pulgada
- CANTIDAD DE BOLAS:
- INFERIOR: 19 unidades
- SUPERIOR: 19 unidades

B: FASES DE APRIETE:

- Apretar la tuerca anular:  
2,0 kg • m
- Aflojarla una vuelta
- Volver a apretarla  
1,0 kg • m

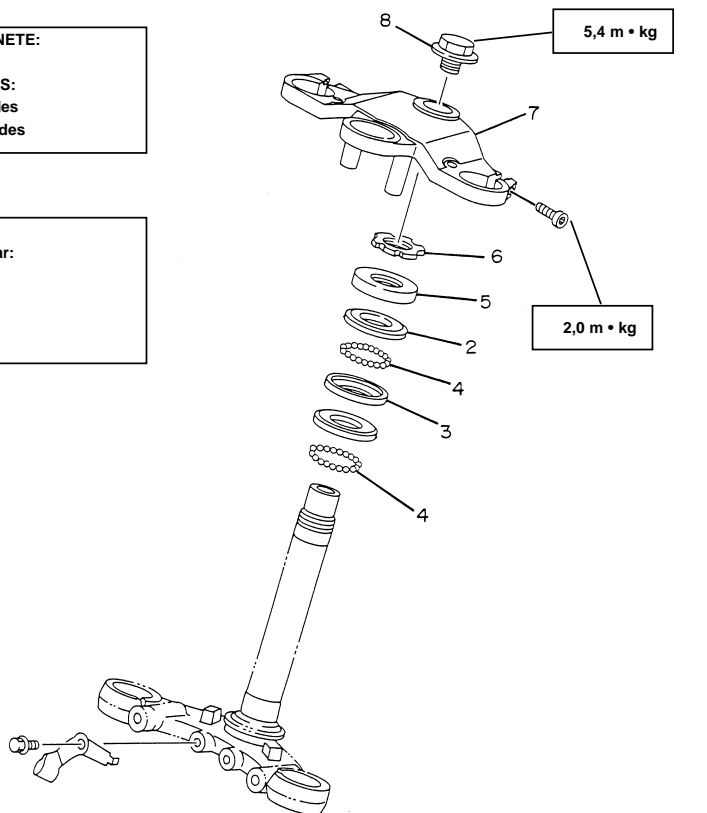

DESMONTAJE

**⚠ ADVERTENCIA:**

Apoyar firmemente el ciclomotor para evitar que se caiga.

1. Elevar la rueda delantera colocando un soporte adecuado bajo el motor.

2. Desmontar:  
• La rueda delantera  
Véase la sección "RUEDA DELANTERA - DESMONTAJE"

3. Quitar:  
• Los tornillos (Soporte del cilindro maestro) ①

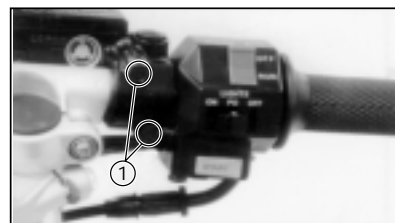

4. Desmontar:  
• El contrapeso del extremo del manillar (Derecho) ①



5. Desmontar:  
• El conmutador del manillar del lado derecho ①  
• El cable del acelerador ②  
• Puño del manillar (Derecho) ③

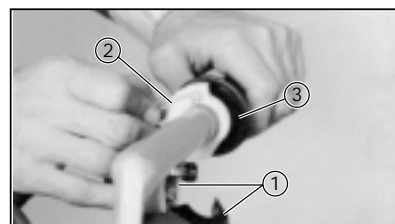



6. Aflojar:
  - La tuerca de bloqueo ①
  - El tensor ②
7. Desmontar:
  - El cable de embrague ③

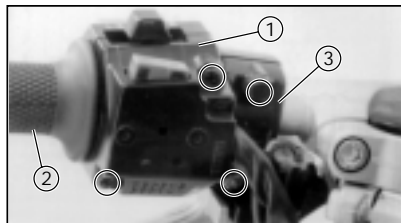

8. Desmontar:
  - El conmutador del manillar del lado izquierdo ①
  - Puño (Izquierdo) ②
  - Soporte de la maneta de embrague ③
  - El contrapeso del manillar (izquierdo)

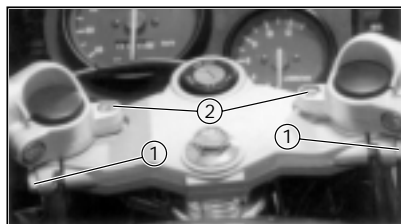

9. Aflojar:
  - Los tornillos de abrazadera (Manillares) ①
10. Quitar:
  - Los tornillos (Manillares) ②
11. Desmontar:
  - Los manillares (Izquierdo y derecho)

12. Desmontar:
  - El carenado  
Véase la sección "CARENADO EXTRACCIÓN"
13. Desmontar:
  - La horquilla  
Véase la sección "HORQUILLA DELANTERA - EXTRACCIÓN"

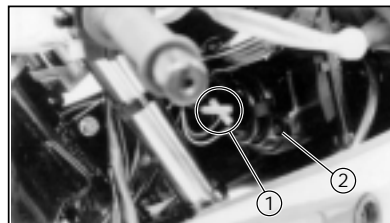

14. Desconectar:
  - Todos los cables ①
  - El cuerpo del faro ②

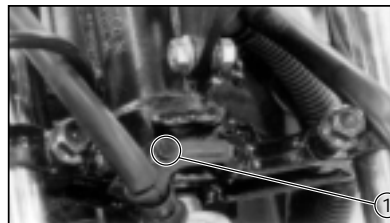

15. Desmontar:
  - La abrazadera del latiguillo de freno ①

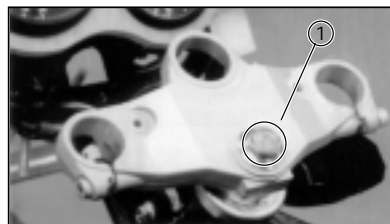

16. Desmontar:
  - La tija superior del manillar ①

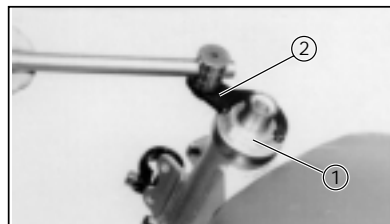

17. Quitar:
  - La tuerca anular ①
  - Utilizar la llave para tuercas anulares ②

**Llave para tuercas anulares:**  
90890-01403

**⚠ ADVERTENCIA:** \_\_\_\_\_  
Apoyar el eje de dirección de manera que no se pueda caer.

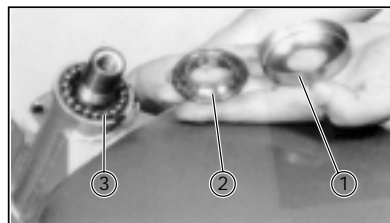

18. Desmontar:
  - La tapa de las pistas del cojinete ①
  - La pista superior del cojinete ②
  - Las bolas ③



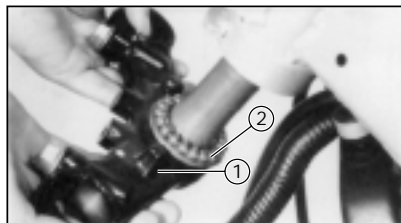

19. Desmontar:
- El eje de dirección ①
  - Los cojinetes de bolas ②

**INSPECCIÓN**

1. Lavar los cojinetes de bolas y las pistas con disolventes.
2. Inspeccionar:
  - Los cojinetes de bolas
  - Las pistas de los cojinetes
 Picaduras/Desperfectos → Sustituir

**NOTA:** \_\_\_\_\_

Sustituir siempre los cojinetes y las pistas en conjunto.

**Fases de la sustitución de las pistas:**

- Desmontar las pistas de los cojinetes de la pipa de dirección con una varilla larga ① y un martillo, como se ve en la figura.
- Desmontar la pista de cojinete colocada sobre el soporte inferior con un cincel ② y un martillo, como se ve en la ilustración.
- Montar el nuevo retén guardapolvo y las nuevas pistas.

3. Inspeccionar:
  - Los manillares
 Deformaciones/Grietas/Desperfectos → Sustituir

**⚠ ADVERTENCIA:** \_\_\_\_\_

No intentar enderezar los manillares si están deformados ya que podrían debilitarse peligrosamente.

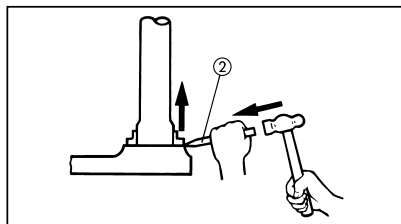
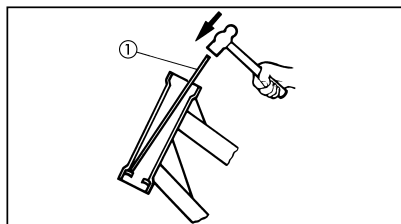

**MONTAJE**

Seguir el procedimiento de "DESMONTAJE" pero a la inversa.

Tener en cuenta los puntos siguientes.

1. Aplicar:
  - Grasa de jabón de litio
 A las pistas de cojinete

2. Montar:
  - Los cojinetes
 Colocar las bolas sobre la pista y aplicar más grasa.

**Nº y dimensiones de las bolas:**  
 19 unid. arriba / 1/4 de pulgada  
 19 unid. abajo / 1/4 de pulgada

3. Montar:
  - El eje de dirección

**⚠ ADVERTENCIA:** \_\_\_\_\_

Inmovilizar el eje de dirección hasta que quede fijo.

4. Apretar:
  - La tuerca anular

**Fases de apriete de la tuerca anular:**

- Apretar la tuerca anular usando la llave para tuercas anulares.

**Llave para tuercas anulares:**  
 90890-01403

**NOTA:** \_\_\_\_\_

Acoplar la llave dinamométrica a la llave para tuercas anulares de manera que formen un ángulo recto.

**Tuerca anular (Apriete inicial):**  
 2.0 kg • m



- Aflojar una vuelta la tuerca
- Volver a apretar la tuerca anular con la llave especial.

**⚠ ADVERTENCIA:** \_\_\_\_\_

**No apretarla en exceso.**

---

**Llave para tuercas anulares:**  
1.0 kg • m

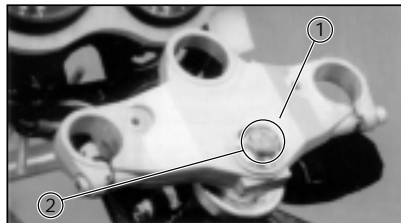

5. Montar:

- La tija superior del manillar ①

**Tornillo (Eje de dirección):**  
5.4 kg • m

**NOTA:** \_\_\_\_\_

Apretar provisionalmente la tuerca 2 del eje de dirección.

6. Montar:

- El soporte del faro
- La abrazadera del latiguillo de freno ①

**Tornillo (Soporte del faro):**  
1.0 kg • m

7. Montar:

- La horquilla  
Véase la sección "HORQUILLA INSTALACIÓN"

**Tornillo abrazadera (Eje de dirección):**  
3.0 kg • m

**Tornillo de abrazadera (Tija superior del manillar):**  
2.0 kg • m

8. Montar:

- Los manillares

**Tornillo abrazadera (Manillar) ①**  
2.0 kg • m

**Tornillos (Manillar) ②:**  
0.9 kg • m

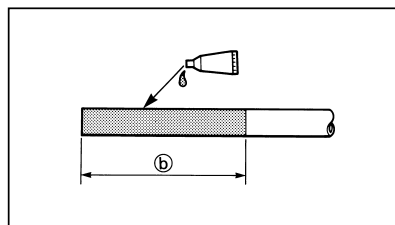
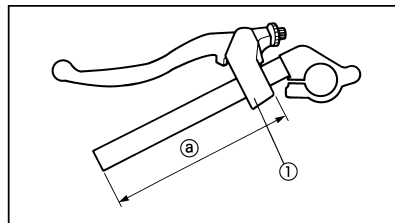
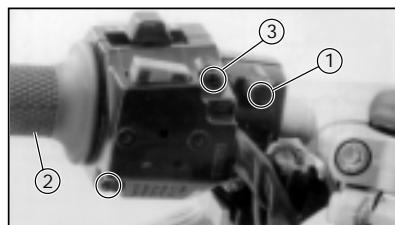
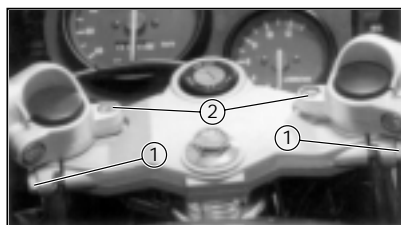

9. Montar:
- El soporte de la maneta de embrague ①
  - El puño ② (izquierdo)
  - El contrapeso del puño (Izquierdo)
  - La unidad de mandos ③ del puño izquierdo

**Fases de sustitución del manillar izquierdo:**

- Acoplar el soporte de la maneta ① al manillar, tal como se ve en la ilustración.

(a) 181 mm

**Tornillo (soporte de la maneta):**  
1.3 kg • m

- Aplicar una capa ligera de algún adhesivo especial para goma al extremo del manillar, tal como muestra la ilustración.
- (b) 9.5 mm
- Introducir el puño en el extremo del manillar hasta el tope.

**NOTA:** \_\_\_\_\_

Limpiar el exceso de adhesivo con un trapo limpio.

**⚠ ADVERTENCIA:** \_\_\_\_\_

**No tocar el manillar hasta que el adhesivo se haya secado lo bastante para que el puño quede firmemente pegado.**

- Montar el contrapeso del puño del manillar (Izquierdo)

**Contrapeso del puño del manillar:**  
20 Nm (2.0 kg • m; 14 lb • pie)

- Montar los conmutadores del manillar izquierdo.

10. Montar:
- El puño (Derecho)
  - El cable del acelerador
  - Los conmutadores del manillar derecho

**NOTA:** \_\_\_\_\_

Antes de montar el puño (Derecho), aplicar una capa ligera de grasa de jabón de litio al extremo del manillar.

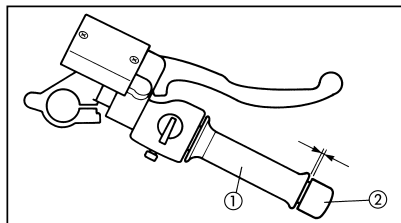
**⚠ ADVERTENCIA:**

Dejar una separación de 1 mm entre el puño ① y el contrapeso ②. De lo contrario, el puño podría quedar atascado.

## 11. Montar:

- El contrapeso del puño (Derecho) ②



**Contrapeso del puño:**  
2.0 kg • m

## 12. Montar:

- La bomba de freno delantero



**Tornillo (Soporte de la bomba de freno):**  
0.8 kg • m

## 13. Montar:

- El guardabarros delantero



**Tornillo (Guardabarros delantero):**  
0.8 kg • m

## 14. Montar:

- La rueda delantera  
Véase la sección "RUEDA DELANTERA - MONTAJE"



**Eje de rueda:**  
6.5 kg • m  
**Tornillo (Pinza de freno):**  
3.5 kg • m

## 15. Montar:

- El cable de embrague

**NOTA:**

Aplicar una capa ligera de grasa de jabón de litio al extremo del cable de embrague.

## 16. Ajustar:

- El juego libre del cable de embrague  
Véase la sección "AJUSTE DEL EMBRAGUE" del CAPÍTULO 3.



**Juego libre:**  
2 ~ 3 mm  
**Medidos en el eje de la maneta**

## 17. Instalar:

- El carenado  
Véase la sección "CARENADO - MONTAJE".



AMORTIGUADOR Y BASCULANTE TRASEROS

- |                        |                         |                          |
|------------------------|-------------------------|--------------------------|
| ① Basculante           | ⑨ Casquillo             | ⑰ Casquillo              |
| ② Cojinete de rodillos | ⑩ Arandela plana        | ⑱ Arandela de separación |
| ③ Tapa de empuje       | ⑪ Perno con arandela    | ⑲ Tuerca autoblocante    |
| ④ Buje                 | ⑫ Cubrecadena           | ⑳ Tornillo               |
| ⑤ Eje del basculante   | ⑬ Tornillo              | ㉑ Arandela               |
| ⑥ Tuerca autoblocante  | ⑭ Etiqueta              | ㉒ Tuerca autoblocante    |
| ⑦ Cubierta             | ⑮ Amortiguador completo | ㉓ Casquillo              |
| ⑧ Protector de cadena  | ⑯ Perno                 |                          |

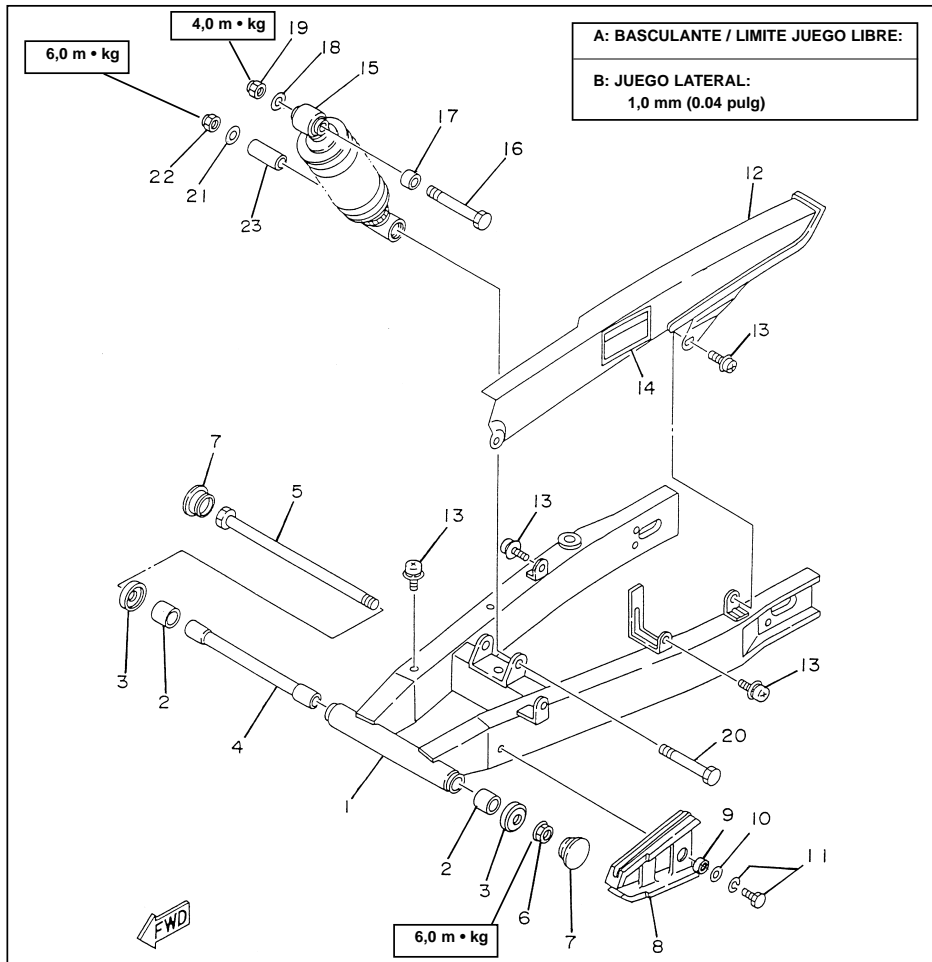

OBSERVACIONES SOBRE LA MANIPULACIÓN

**⚠ ADVERTENCIA:**

Este amortiguador contiene nitrógeno gaseoso a alta presión. Antes de manipularlo, leer y comprender la información siguiente. El fabricante no se hace responsable de los daños a la propiedad o las lesiones personales que resulten de los errores de manipulación.

- No manipular ni intentar abrir el conjunto del cilindro.
- No poner en contacto el amortiguador con llamas u otras fuentes de calor intenso. Esto podría provocar la explosión a causa de la presión excesiva.
- No deformar ni deteriorar el cilindro en forma alguna. Los desperfectos del cilindro reducen el rendimiento de la amortiguación.
- Tener cuidado para no arañar la superficie de contacto del émbolo con el cilindro, ya que podrían producirse fugas de aceite.
- Si se desea eliminar el amortiguador véase la sección "OBSERVACIONES SOBRE LA ELIMINACIÓN".



OBSERVACIONES SOBRE LA ELIMINACIÓN

**Fases de la eliminación de un amortiguador:**

Antes de tirar el amortiguador debe liberarse el gas a presión. Para ello, practicar ① un orificio de 2 ~ 3 mm en la pared del cilindro en un punto situado a 15 ~ 20 mm del extremo de la cámara de gas.

**⚠ ADVERTENCIA:**

Usar gafas protectoras para evitar lesiones oculares producidas por el gas que escape y/o las esquirlas metálicas.

**DESMONTAJE**  
Amortiguador trasero**⚠ ADVERTENCIA:**

Apoyar firmemente el ciclomotor para que no se caiga.

- Desmontar:
  - El sillín
  - Las tapas laterales (Izquierda y derecha)  
Véase la sección "TAPAS LATERALES - DESMONTAJE" del CAPÍTULO 3.
- Elevar la rueda trasera colocando un soporte apropiado bajo el motor.

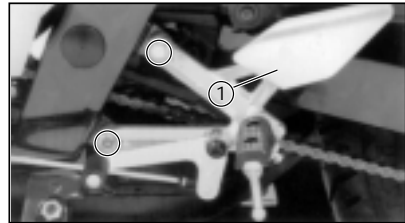

- Desmontar:
  - La rueda trasera  
Véase sección "RUEDA TRASERA - DESMONTAJE"
- Desmontar:
  - El soporte de la estribera (Izquierda ① y derecha ②)
  - El cubrecadena

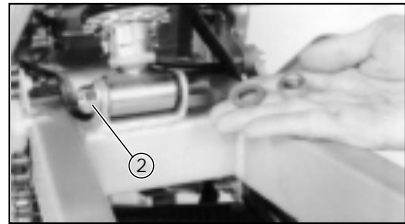
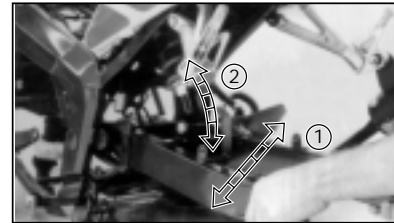

- Quitar:
  - El tornillo (Amortiguador trasero-Inferior) ①

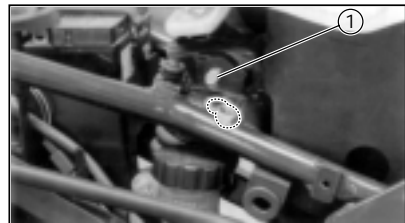

- Quitar:
  - El tornillo (Amortiguador trasero-Superior) ①



## Basculante

**⚠ ADVERTENCIA:**

Apoyar firmemente el ciclomotor para que no se caiga.

- Elevar la rueda trasera colocando un soporte apropiado bajo el motor.
- Desmontar:
  - El amortiguador trasero
- Desmontar:
  - La rueda trasera  
Véase la sección "RUEDA TRASERA - DESMONTAJE"

- Comprobar:
  - El basculante (Juego lateral) ①  
Mover el basculante de un lado a otro.  
Sobrepasa el límite especificado → Cambiar los cojinetes.



**Juego lateral (En el extremo del basculante):**  
1.0 mm

- Comprobar:
  - El basculante (oscilación vertical) ②  
Mover el basculante arriba y abajo  
Dificultad de movimiento/Agarrotamiento/Rozamientos → Sustituir los cojinetes.

- Desmontar:
  - Las tapas del eje del basculante
  - El eje del basculante ①
- Desmontar:
  - El basculante



**INSPECCIÓN**

1. Inspeccionar:
  - El amortiguador
  - Fugas de aceite/Desperfectos → Sustituir

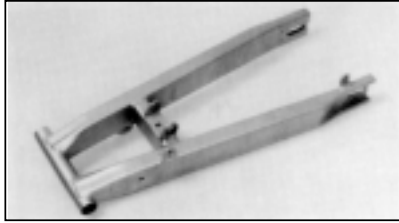

2. Inspeccionar:
  - El basculante
  - Deformaciones/Grietas/Desperfectos → Sustituir

3. Inspeccionar:
  - Los retenes de aceite
  - Desperfectos → Sustituir
  - Las tapas de empuje
  - Desperfectos → Sustituir
  - Los casquillos
  - Rayas/Desperfectos → Sustituir
  - Los cojinetes
  - Picaduras/Desperfectos → Sustituir

**MONTAJE**

**Basculante**

Seguir el mismo procedimiento que para el "DES-MONTAJE" pero a la inversa.

Tener en cuenta los puntos siguientes:

1. Aplicar:
  - Grasa de jabón de litio
  - A los retenes de aceite, a los casquillos y al interior de las tapas de empuje.

2. Instalar:
  - El basculante ①

 **Eje del basculante:**  
7.4 kg • m



**Amortiguador trasero**

Seguir el mismo procedimiento que en el "DES-MONTAJE" pero a la inversa.

Tener en cuenta los puntos siguientes:

1. Aplicar:
  - Grasa de jabón de litio
  - A los retenes de aceite y al casquillo

2. Instalar:
  - El amortiguador trasero

 **Amortiguador trasero - Superior:**  
6.0 kg • m  
**Amortiguador trasero - Inferior:**  
6.0 kg • m

3. Montar:
  - La rueda trasera
  - Véase la sección "RUEDA TRASERA - MONTAR"

 **Tuerca (Eje de la rueda):**  
9.0 kg • m

4. Ajustar:
  - La tensión de la cadena de transmisión
  - Véase la sección "TENSADO DE LA CADENA DE TRANSMISIÓN" del CAPÍTULO 3.

 **Tensión cadena de transmisión**  
20 ~ 25 mm



CADENA Y CORONA DE TRANSMISIÓN

- ⑦ Amortiguador
- ⑪ Corona
- ⑫ Separador
- ⑬ Fijador
- ⑮ Arandela
- ⑯ Seguro
- ⑰ Cadena
- ⑱ Enganche de cadena

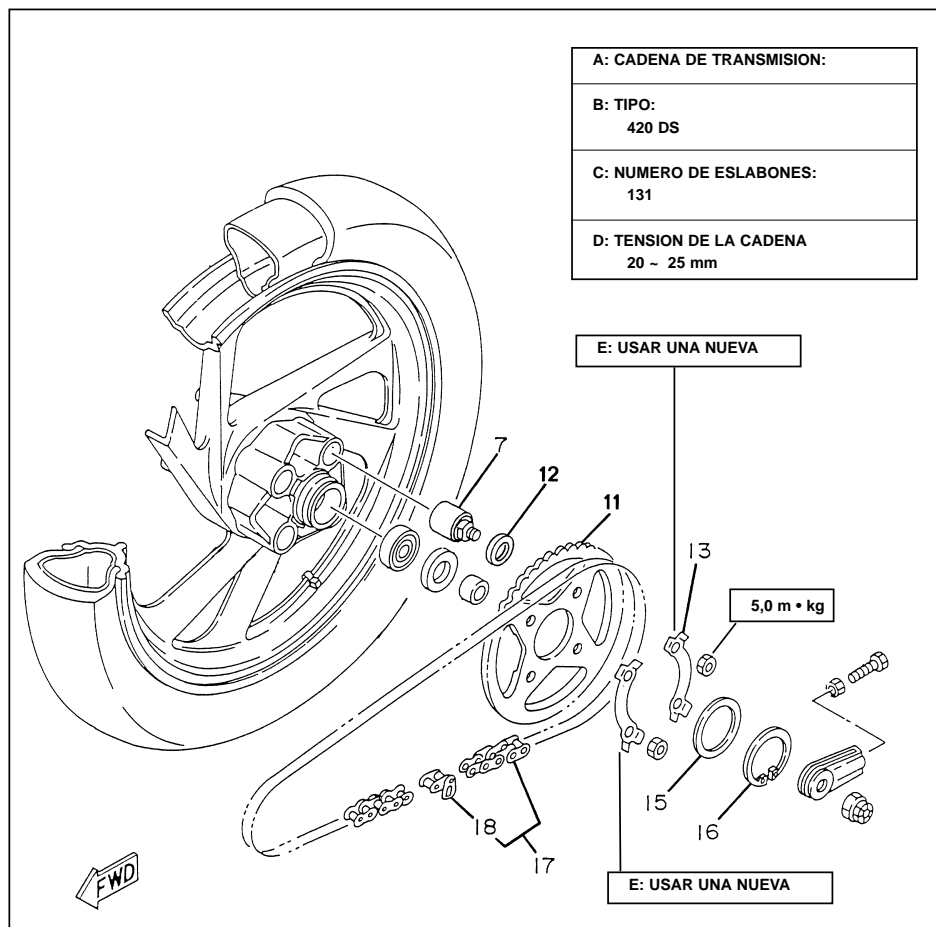

NOTA:

Antes de desmontar el piñón, la cadena y la corona de transmisión, debe comprobarse el alargamiento de la cadena.

DESMONTAJE

1. Desmontar:
  - La tapa del piñón de salida ①

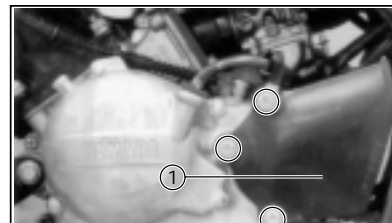

2. Desmontar:
  - El clip de retención ①
  - El piñón de salida ②

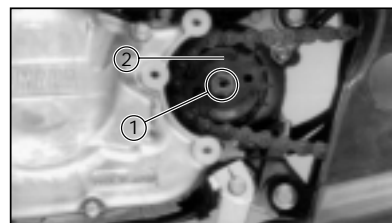

3. Desmontar:
  - El clip de retención ①
  - La placa de unión ②
4. Desmontar:
  - La cadena de transmisión ③

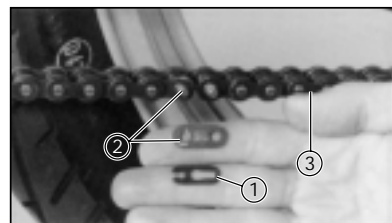

5. Desmontar:
  - La rueda trasera
 Véase la sección "RUEDA TRASERA - DESMONTAJE"

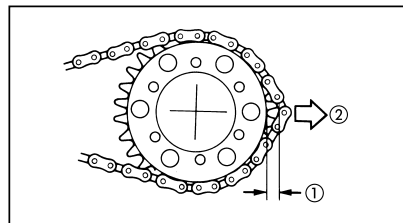

## INSPECCIÓN

- Comprobar:
  - El alargamiento de la cadena  
Tirar de la cadena para separarla de la corona.  
Distancia cadena/corona mayor que la mitad del diente ① → Sustituir la cadena.

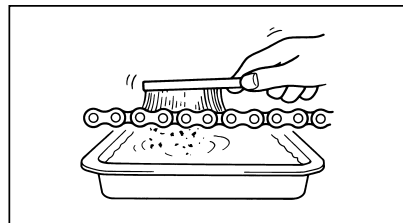

- Limpiar:
  - La cadena de transmisión  
Sumergirla en disolvente y eliminar con un cepillo la mayor cantidad posible de suciedad. Luego, sacar la cadena del disolvente y secarla.

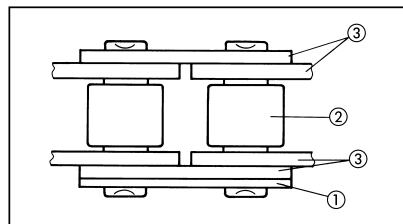

- Inspeccionar:
  - El clip ① (Cadena de transmisión)  
Desperfectos → Sustituir la cadena de transmisión
  - Los rodillos ②
  - Las placas laterales ③  
Desperfectos/Desgastes → Sustituir la cadena de transmisión.

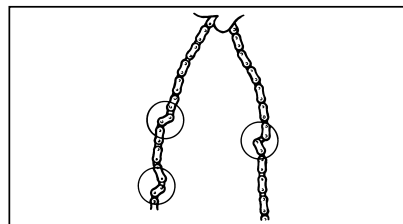

- Comprobar:
  - Los agarrotamientos de la cadena  
Limpiar y engrasar la cadena y sostenerla de la forma que muestra la ilustración.  
Agarrotamiento → Sustituir la cadena.

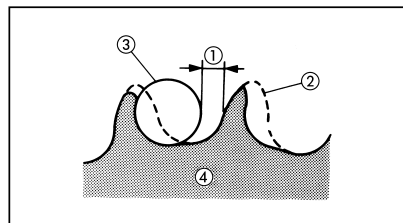

- Inspeccionar:
  - El piñón de salida y la corona trasera  
Desgaste/Desperfectos → Sustituir

- ① 1/4 de diente
- ② Correcto
- ③ Rodillo
- ④ Corona

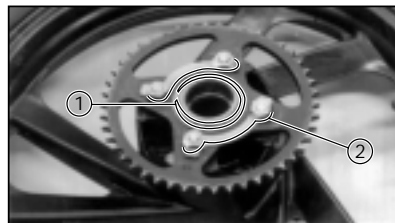

## Fases de la sustitución de la corona:

- Quitar el circlip 1 y la arandela
- Enderezar la lengüeta de la arandela de bloqueo y desmontar la corona 2
- Montar la corona nueva y la arandela de bloqueo.
- Colocar una arandela y un circlip nuevos.

## ⚠ ADVERTENCIA:

Usar siempre arandelas y circlips nuevos.



**Tuerca (Corona trasera):**  
4.8 kg • m

- Doblar las lengüetas de las arandelas de bloqueo sobre las caras de la tuerca.

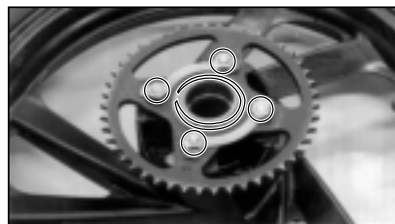

## MONTAR

Seguir el procedimiento de "DESMONTAJE" pero a la inversa.

Tener en cuenta los puntos siguientes:

- Montar:
  - El piñón de salida

- Montar:
  - La tapa del piñón de salida ①



**Tornillo (Tapa del piñón):**  
0.5 kg • m  
**Tornillo (Reenvío):**  
1.0 kg • m

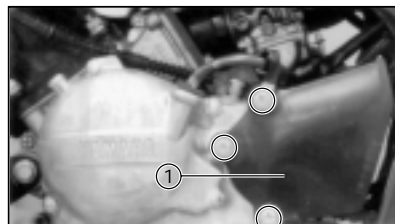

- Montar:
  - La rueda trasera  
Véase la sección "RUEDA TRASERA - MONTAJE"



**Tuerca (Eje de la rueda):**  
9.0 kg • m



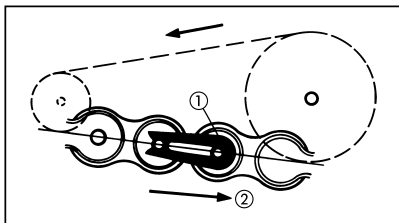

4. Montar:
- La cadena de transmisión
  - El eslabón de unión de la cadena
  - El clip de la cadena ①

② Sentido de giro

**⚠ ADVERTENCIA:**

Asegurarse de que el clip esté instalado en la posición correcta. De lo contrario, la cadena de transmisión se abriría.

5. Ajustar:
- La tensión de la cadena
- Véase la sección "TENSADO DE LA CADENA DE TRANSMISIÓN" del CAPÍTULO 3.



Tensión cadena de transmisión:  
20 ~ 25 mm



## CONTENIDO

### CAPÍTULO 8 ELÉCTRICO

DIAGRAMA ELÉCTRICO .....	H-11
COMPONENTES ELÉCTRICOS .....	H-12
SISTEMA DE ENCENDIDO Y ARRANQUE.....	H-13
SISTEMA DE ARRANQUE ELÉCTRICO .....	H-14
LOCALIZACIÓN DE AVERÍAS .....	H-14
SISTEMA DE CARGA .....	H-16
LOCALIZACIÓN DE AVERÍAS .....	I-1
SISTEMA DE ILUMINACIÓN .....	I-3
LOCALIZACIÓN DE AVERÍAS .....	I-4
VERIFICACIÓN Y PRUEBAS DEL SISTEMA DE LUCES .....	I-5
SISTEMA DE SEÑALIZACIÓN .....	I-9
LOCALIZACIÓN DE AVERÍAS .....	I-10
VERIFICACIÓN Y PRUEBAS DEL SISTEMA DE SEÑALIZACIÓN .....	I-11
SISTEMA DE REFRIGERACIÓN .....	J-3
LOCALIZACIÓN DE AVERÍAS .....	J-4

DIAGRAMA ELÉCTRICO

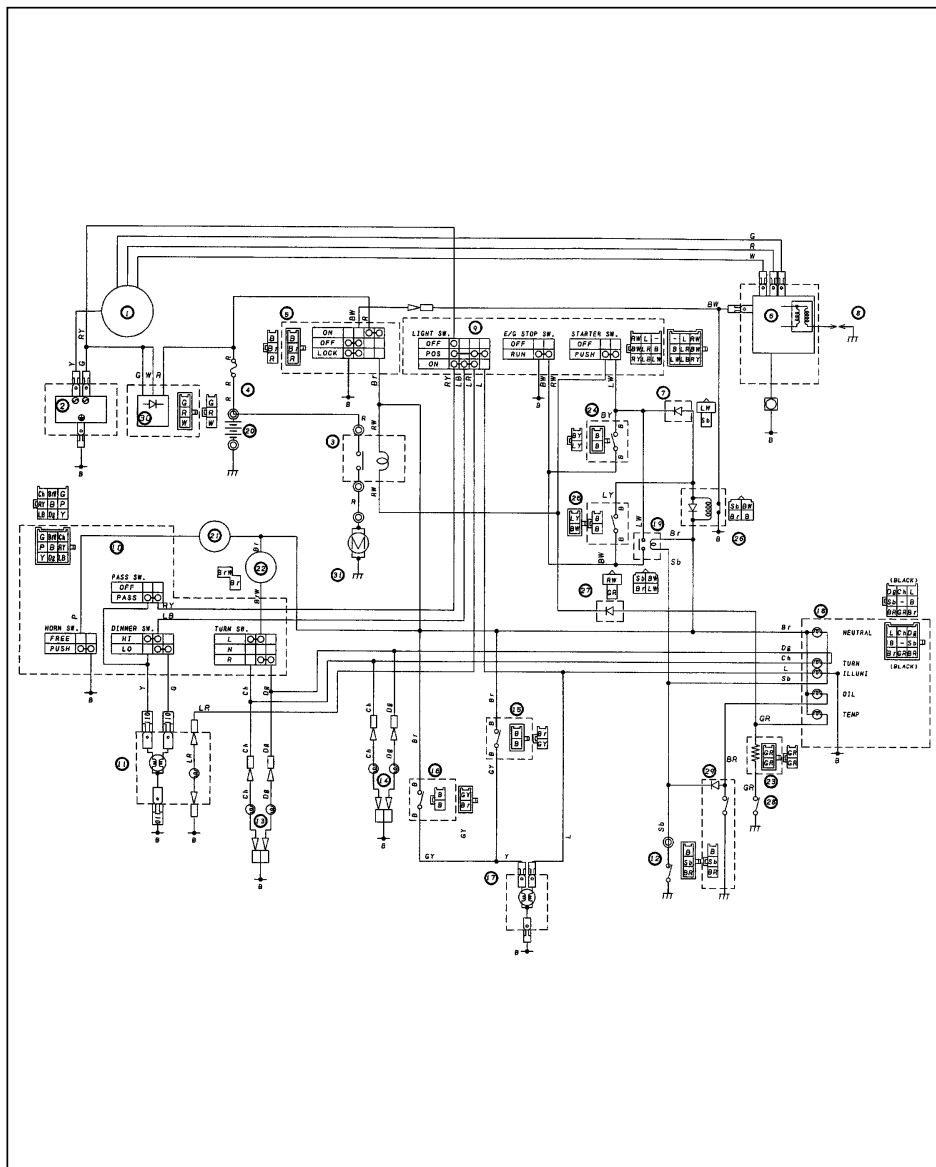

- ① Volante magnético
- ② Regulador
- ③ Relé de arranque
- ④ Fusible
- ⑤ Interruptor principal
- ⑥ CDI + Bobina de encendido
- ⑦ Diodo 2
- ⑧ Bujía
- ⑨ Interruptor de manillar (dr.)
- ⑩ Interruptor de manillar (iz.)
- ⑪ Faro delantero
- ⑫ Interruptor de pto. muerto
- ⑬ Intermitente delantero
- ⑭ Intermitente trasero
- ⑮ Interruptor de freno delantero
- ⑯ Interruptor de freno trasero
- ⑰ Piloto trasero
- ⑱ Velocímetro
- ⑲ Relé de pto. muerto
- ⑳ Batería
- ㉑ Bocina
- ㉒ Relé de intermitencia
- ㉓ Resistencia
- ㉔ Interruptor de embrague
- ㉕ Interruptor caballete lateral
- ㉖ Relé B
- ㉗ Relé 1
- ㉘ Termocontacto
- ㉙ Interruptor nivel de aceite
- ㉚ Rectificador
- ㉛ Motor de arranque

B	Negro	B/Br	Negro/Marrón	W/R	Blanco/Rojo
R	Rojo	Sb	Azul cielo	W/B	Blanco/Negro
O	Naranja	Br	Marrón	W/G	Blanco/Verde
L	Azul	L/B	Azul/Negro	Y/L	Amarillo/Azul
P	Rosa	L/W	Azul/Blanco	Y/R	Amarillo/Rojo
Y	Amarillo	L/Y	Azul/Amarillo	G/R	Verde/Rojo
G	Verde	B/Y	Negro/Amarillo	G/Y	Verde/Amarillo
W	Blanco	B/W	Negro/Blanco	Br/W	Marrón/Blanco
Ch	Chocolate	B/R	Negro/Rojo	L/R	Azul/Rojo
Dg	Verde oscuro	B/L	Negro/Azul	Y/B	Amarillo/Negro

# COMPONENTES ELÉCTRICOS

ELEC



H-12

## COMPONENTES ELÉCTRICOS (1)

- ① CDI/Bobina encendido
- ④ Pipa de la bujía
- ⑤ Interruptor de punto muerto
- ⑥ Junta tórica
- ⑨ Interruptor de termostato
- ⑩ Motor de arranque
- ⑬ Batería
- ⑮ Regulador
- ⑰ Rectificador
- ⑲ Interruptor principal
- ⑳ Interruptor luz de freno trasero

**BOBINA DE ENCENDIDO:**  
**RESISTENCIA DE LA BOBINA PRIMARIA:**  
 0,2 ÷ 0,4 a 20 °C  
**RESISTENCIA DE LA BOBINA SECUNDARIA:**  
 5 ÷ 6 x a 20 °C

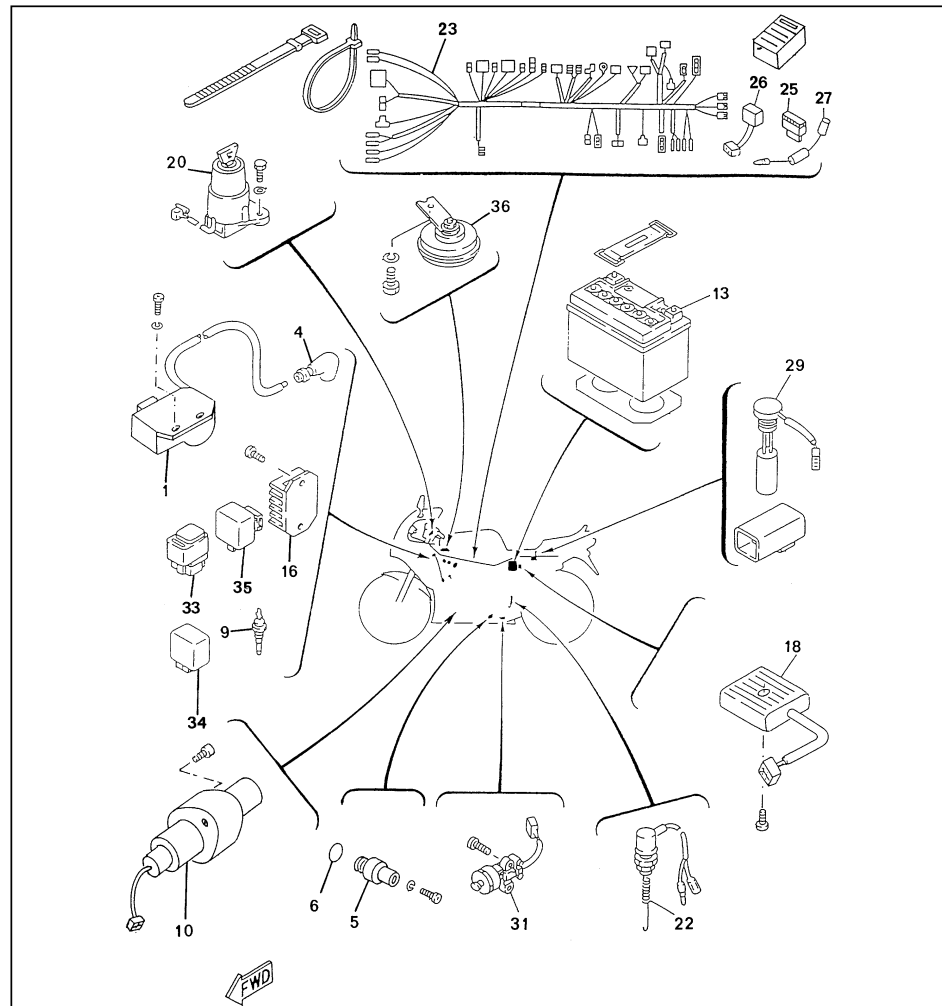

# COMPONENTES ELÉCTRICOS

INFO GEN



## COMPONENTES ELÉCTRICOS (1)

- ⑳ Instalación eléctrica
- ㉒ Fusible
- ㉔ Resistencia
- ㉖ Diodo
- ㉘ Interruptor de nivel de aceite
- ㉚ Interruptor
- ㉜ Relé
- ㉞ Relé de intermitencia
- ㉟ Bocina

**BATERÍA:**  
**CAPACIDAD:**  
 12 V 3AH  
**SIN MANTENIMIENTO**



DIAGRAMA DEL CIRCUITO

El diagrama del circuito que aparece abajo muestra el sistema de encendido y arranque.

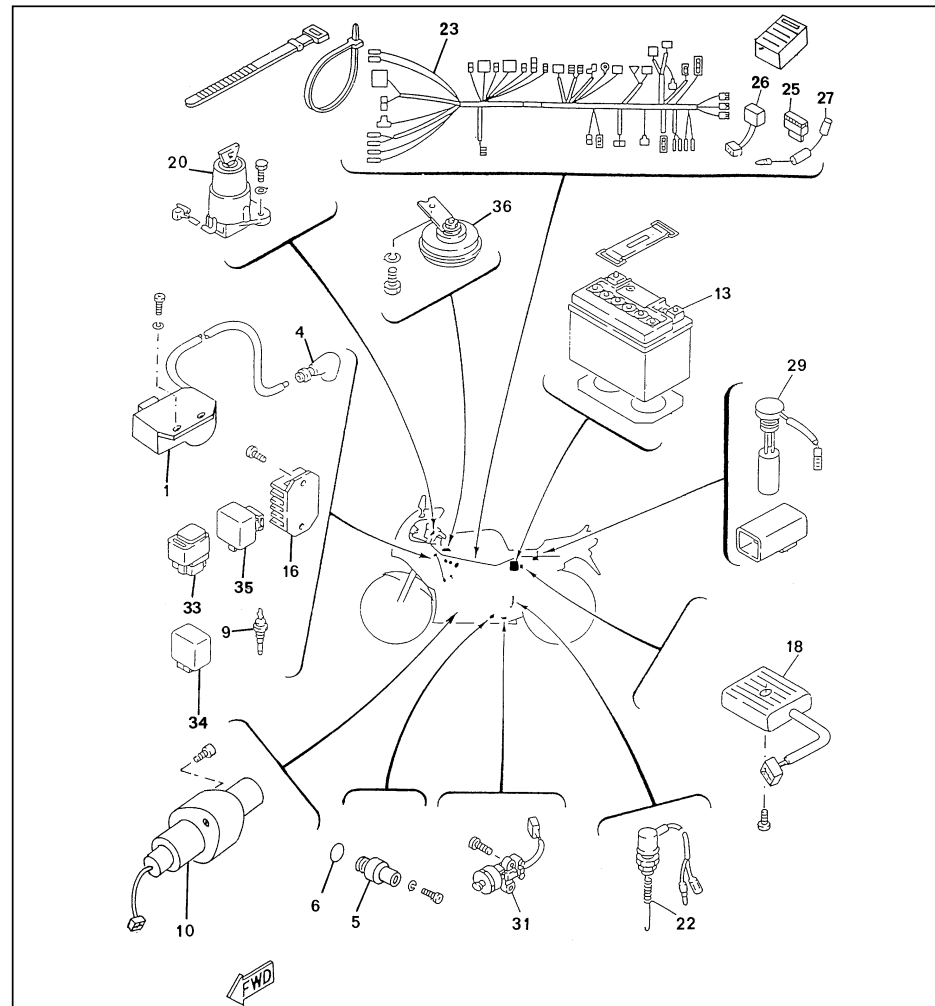
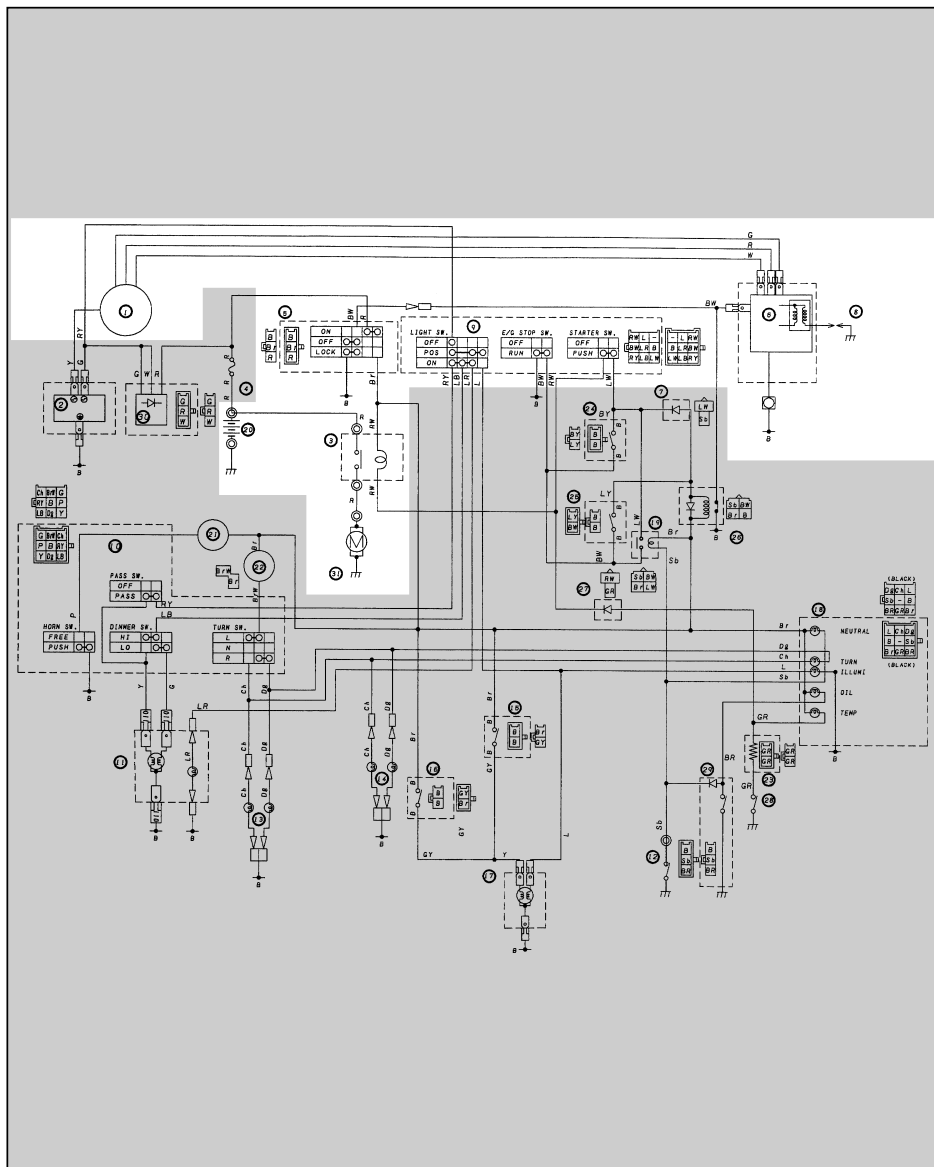

NOTA: \_\_\_\_\_

Para los códigos de colores, véase el diagrama eléctrico

- ① Magneto C.D.I.
- ③ Relé arranque
- ⑤ Conmutador principal
- ⑥ Unidad C.D.I. / Bobina de encendido
- ⑧ Bujía
- ⑩ Conmutador de paro del motor "ENGINE STOP"
- ⑫ Pulsador de arranque
- ⑫ Conmutador de punto muerto "NEUTRAL"
- ⑳ Bateria
- ㉑ Motor de arranque

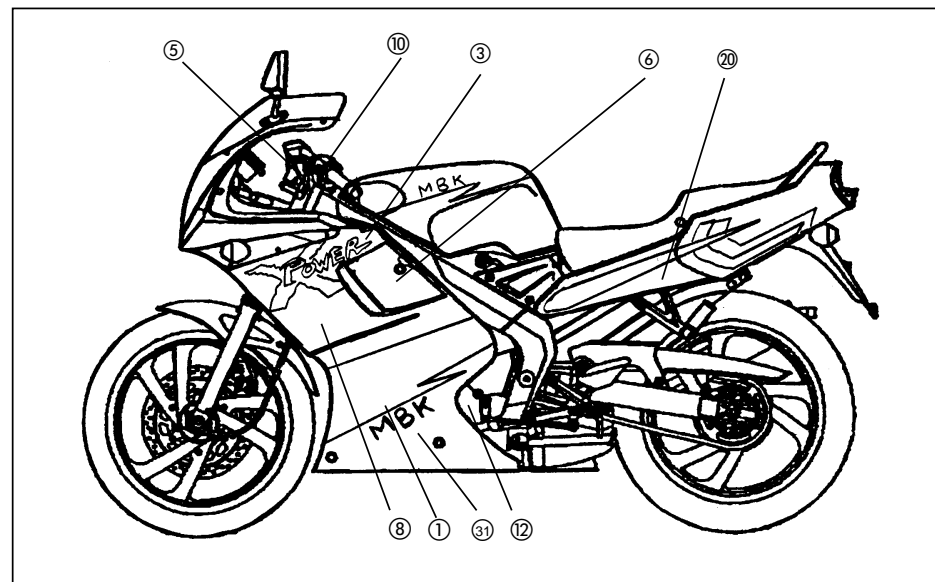

SISTEMA DE ARRANQUE ELÉCTRICO

DIAGRAMA DEL CIRCUITO

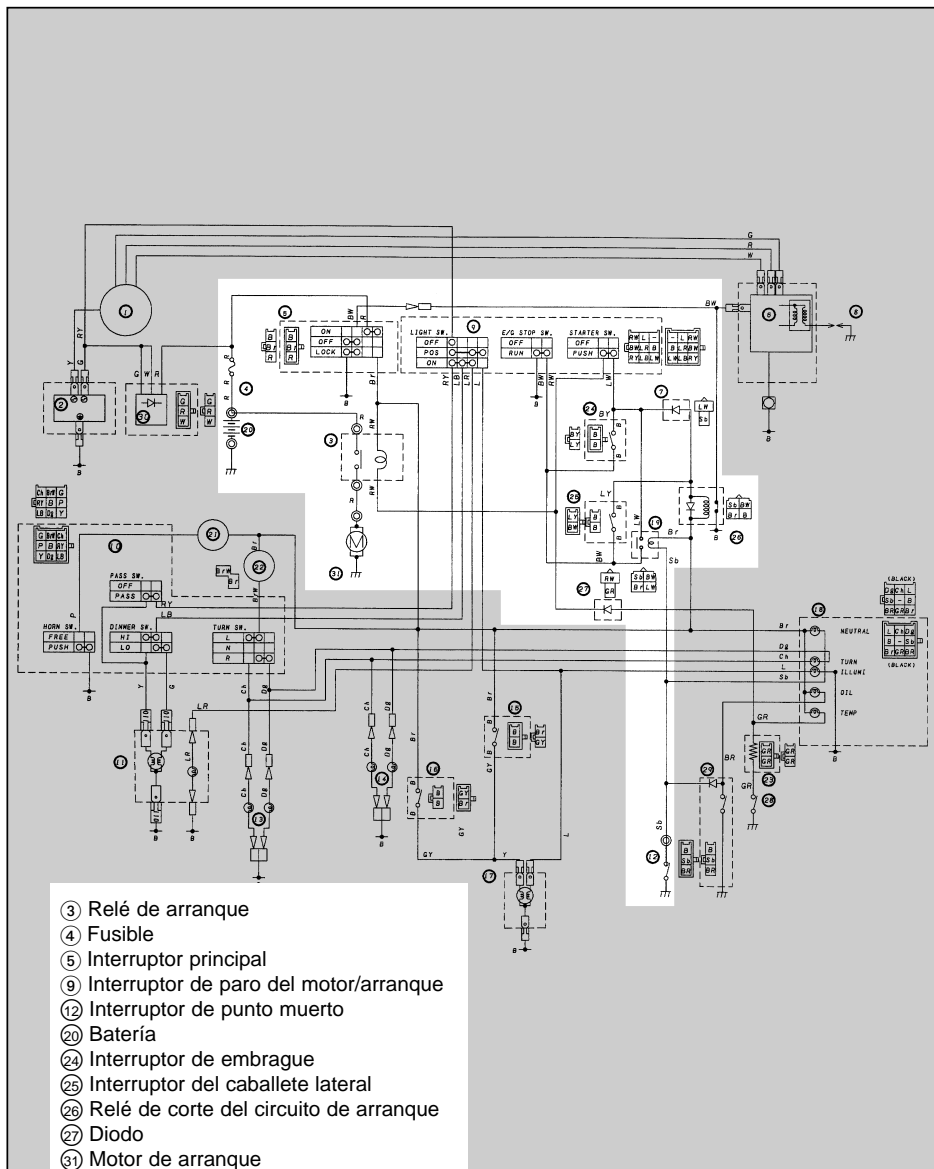

LOCALIZACIÓN DE AVERÍAS

EL MOTOR DE ARRANQUE NO FUNCIONA

NOTA:

- Utilizar los siguientes útiles en esta localización de averías

**Téster de bolsillo:**  
90890-03112

1. Fusible (principal)

- Comprobar el estado del fusible. Ver "INSPECCIÓN DEL FUSIBLE" del CAPÍTULO 3.

OK



NG



Cambiar el fusible.

2. Batería

- Comprobar el estado de la batería. Ver "INSPECCIÓN DE LA BATERÍA" del CAPÍTULO 3.

OK



NG



Recargar o cambiar la batería

3. Motor de arranque

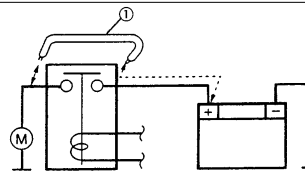

- Conectar un puente (1)
- Comprobar el funcionamiento del motor de arranque.

OK



NG



Reparar o cambiar el motor de arranque

4. Relé de corte del circuito de arranque

Cable (+) del téster → terminal Negro/blanco  
Cable (-) del téster → terminal Negro

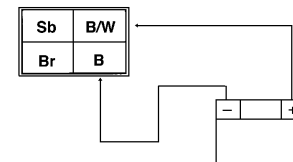

- Comprobar la continuidad del relé de corte del circuito de arranque

OK



NG



Cambiar el relé de corte del circuito de arranque.

5. Relé de punto muerto

Cable (+) de la batería → terminal Marrón  
Cable (-) de la batería → terminal Azul/Celeste

Cable (+) del téster → terminal Azul/Blanco  
Cable (-) del téster → terminal Negro/Blanco

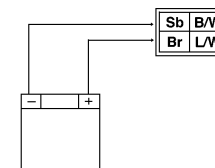

- Comprobar la continuidad del relé de punto muerto

OK



NG



Cambiar el relé de corte del circuito de arranque.

6. Relé de arranque

Cable (+) de la batería → terminal rojo/blanco ①  
 Cable (-) de la batería → terminal rojo/blanco ②

Cable (+) del téster → terminal rojo ③  
 Cable (-) del téster → terminal rojo ④

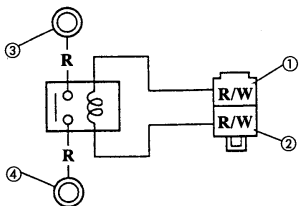

• Comprobar la continuidad del relé de arranque.

OK ↓ NG ↓

Cambiar el relé de arranque

8. Interruptor de paro del motor

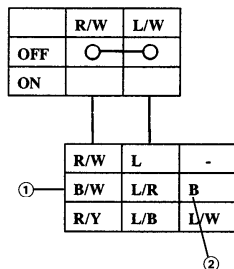

• Comprobar la continuidad:  
 • Negro/blanco ① → Negro ②

OK ↓ NG ↓

Reparar el interruptor del manillar (derecho).

10. Interruptor del caballete lateral

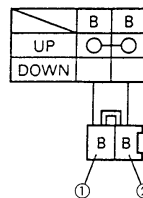

• Comprobar la continuidad:  
 • Negro ① → Negro ②

OK ↓ NG ↓

Reparar el interruptor del caballete lateral.

12. Interruptor de arranque

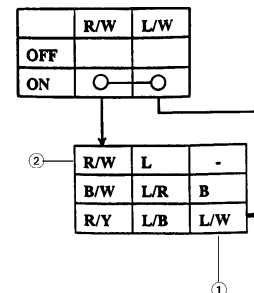

• Comprobar la continuidad:  
 • azul/blanco ① → rojo/blanco ②

OK ↓ NG ↓

Cambiar el interruptor del manillar (derecho)

7. Interruptor principal

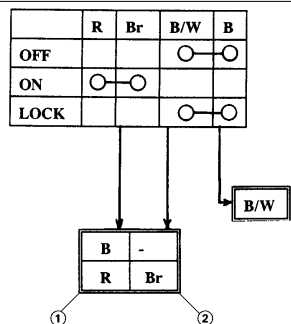

• Comprobar la continuidad:  
 • rojo ① → marrón ②

OK ↓ NG ↓

Reparar el interruptor principal.

9. Interruptor de punto muerto

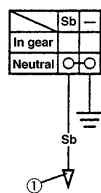

• Comprobar la continuidad:  
 • azul celeste ① → masa

OK ↓ NG ↓

Cambiar el interruptor de punto muerto.

11. Interruptor del embrague

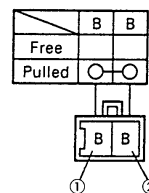

• Comprobar la continuidad:  
 • negro ① → negro ②

OK ↓ NG ↓

Reparar el interruptor del embrague

13. Conexiones de la instalación

• Comprobar la totalidad de las conexiones del sistema de arranque.  
 Ver "DIAGRAMA DEL CIRCUITO"

OK ↓ NG ↓

Correcto.

SISTEMA DE CARGA  
DIAGRAMA DEL CIRCUITO

NOTA: \_\_\_\_\_

Para los códigos de colores, véase el diagrama eléctrico

- ① Magneto C.D.I.
- ② Regulador
- ④ Fusible
- ⑥ CDI/Bobina encendido
- ⑳ Batería
- ⑳ Rectificador

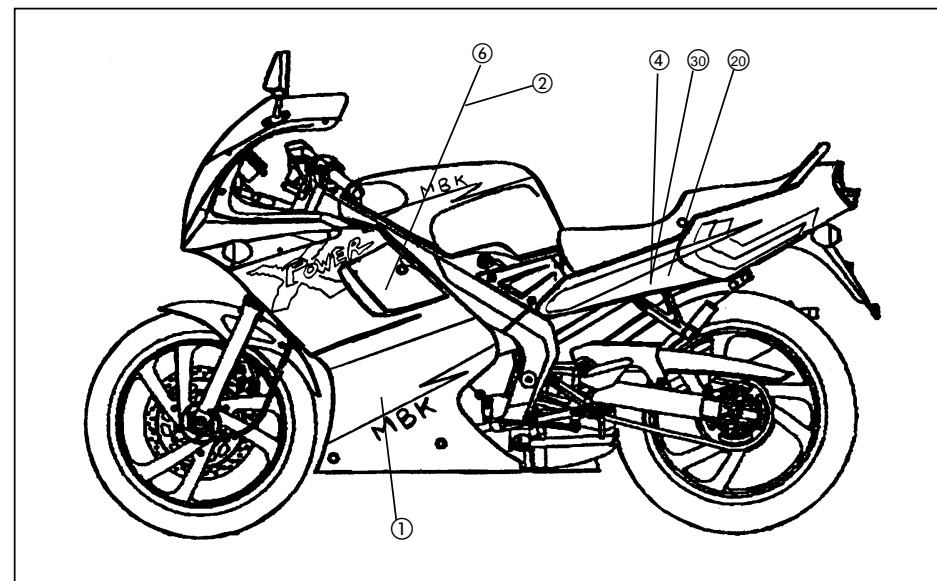
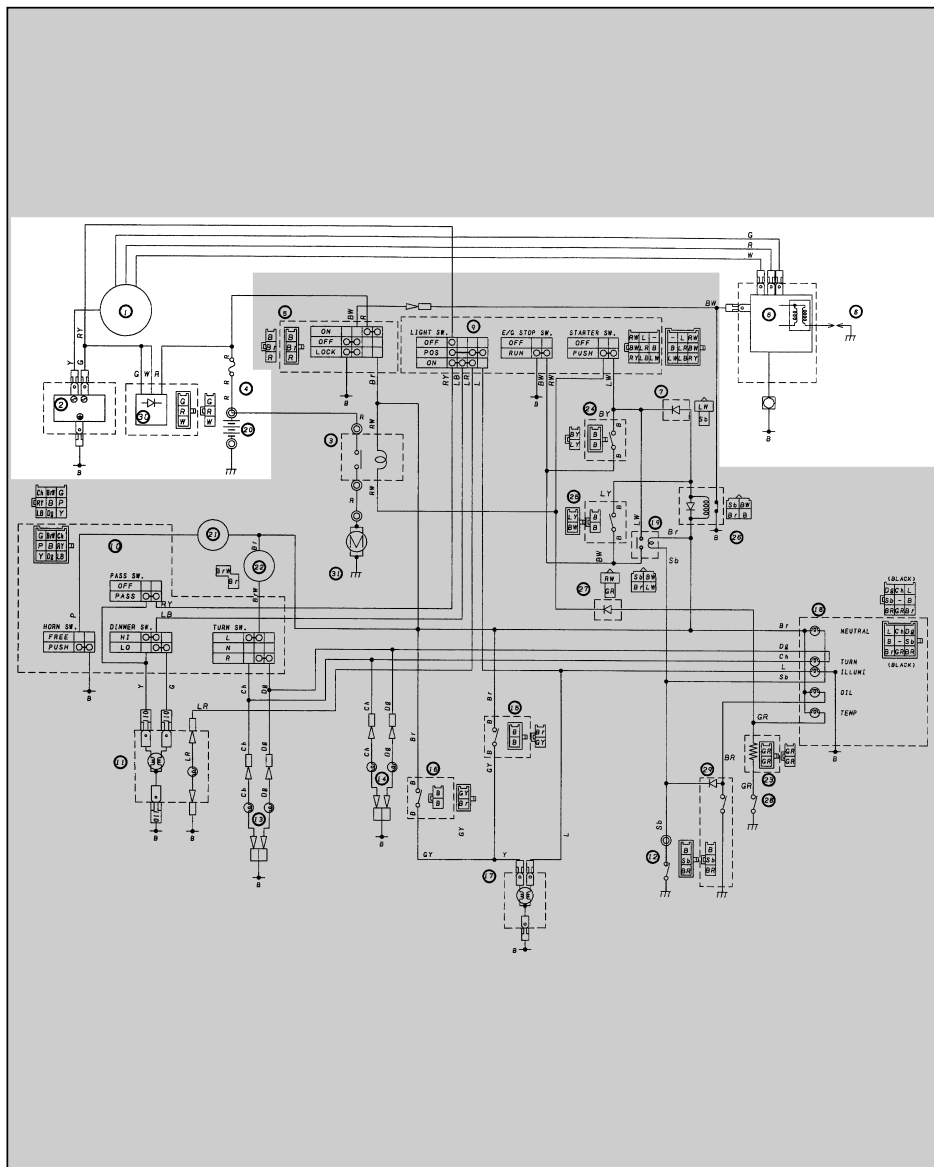





LOCALIZACIÓN DE AVERÍAS

LA BATERÍA ESTÁ DESCARGADA

Procedimiento (1)

Comprobar:

- 1. El fusible
- 2. La batería
- 3. La tensión de carga
- 4. La resistencia de la bobina del estátor
- 5. Las conexiones de los cables (Sistema de carga)

NOTA:

- Desmontar los siguientes componentes, antes de localizar la avería.
  - 1) El sillín
  - 2) El depósito de combustible
- Para subsanar los problemas, usar las herramientas especiales siguientes.

 **Téster de bolsillo:**  
90890-03112

 **Tacómetro para el motor:**  
90890-03113

1. Fusible

- Desmontar el fusible
- Conectar el téster de bolsillo ( x 1) al fusible.
- Comprobar si hay continuidad en el fusible.

NO HAY CONTINUIDAD

Sustituir el fusible.

HAY CONTINUIDAD

2. Batería

Comprobar el estado de la batería.  
Véase la sección "INSPECCIÓN DE LA BATERÍA" del CAPÍTULO 3.

INCORRECTA

- Añadir líquido a la batería.
- Limpiar los bornes.
- Recargar o sustituir la batería.

CORRECTA

\*



3. Tensión de carga

- Conectar el tacómetro del motor al cable de la bujía
- Conectar el téster de bolsillo (CC, 20V) a la batería

Cable (+) téster → Borne (+) de la batería  
Cable (-) téster → Borne (-) de la batería

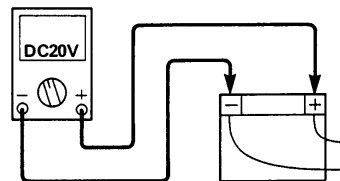

CONCUERDA CON LO ESPECIFICADO

Sustituir la batería

- Poner el motor en marcha y acelerarlo hasta unas 3.000 r/min.
- Comprobar la tensión de carga.

 **Tensión de carga:**  
12.0 V a 3.300 r/min

NO CONCUERDA CON LO ESPECIFICADO

4. Resistencia de la bobina del estátor.

- Desconectar el acoplador de bobina del estátor del conector.
- Conectar el téster de bolsillo ( x 1) a la bobina del estátor.

**Bobina del estátor:**  
Cable (+) del téster → Terminal Amarillo  
Cable (-) del téster → Terminal Blanco

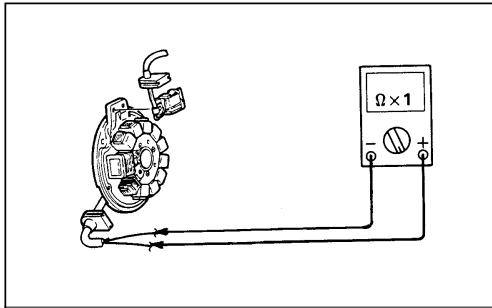

- Comprobar si la bobina del estátor tiene la resistencia especificada.



**Resistencia de la bobina del estátor**  
0,4 ~ 0,6 a 20°C  
(Amarillo-Blanco)

NO CONCUERDA CON LO ESPECIFICADO

Sustituir la bobina del estátor.

CONCUERDA CON LO ESPECIFICADO

5. Conexiones de cables.
- Comprobar las conexiones del sistema de carga
- Ver la sección "DIAGRAMA DE CABLES"

MALAS CONEXIONES

Corregir

CORRECTA

el rectificador/regulador

SISTEMA DE ILUMINACIÓN  
DIAGRAMA DEL CIRCUITO

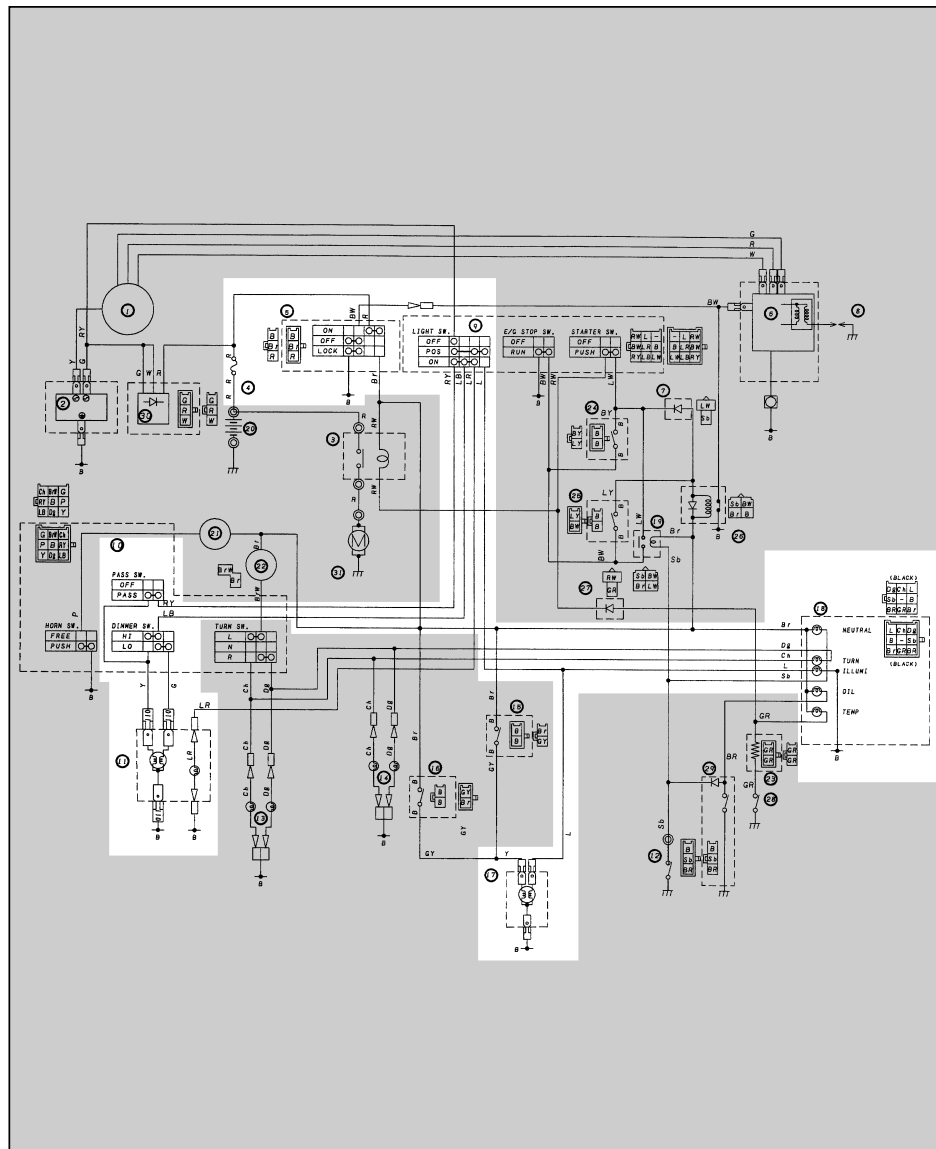

NOTA: \_\_\_\_\_  
Para los códigos de colores, véase el diagrama eléctrico

- ④ Fusible
- ⑤ Conmutador principal
- ⑩ Conmutador de cambio luces "LIGHTS" / Interruptor de luces "LIGHTS"
- ⑪ Faro
- ⑪ Luz de posición
- ⑰ Piloto trasero/Luz de freno
- ⑱ Luz de relojes

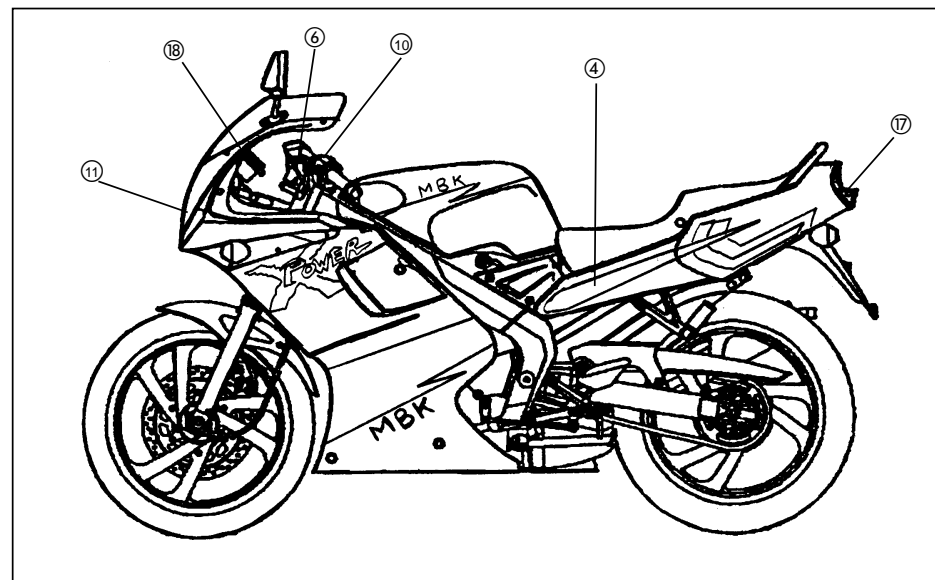



LOCALIZACIÓN DE AVERÍAS

EL FARO, EL PILOTO, LA LUZ DE POSICIÓN O LA LUZ DE INSTRUMENTOS NO SE ENCIENDEN

Procedimiento

Comprobar:

1. El fusible
2. El conmutador de luces "LIGHTS"
3. Las conexiones de cables (Sistema de iluminación)

NOTA:

- Desmontar los siguientes componentes, antes de localizar la avería.
  - 1) El sillín
  - 2) Depósito de combustible
  - 3) Portalámparas delantero
- Usar la siguiente herramienta especial para solucionar esta avería

 **Téster de bolsillo:**  
90890-03112

1. Fusible

- Extraer el fusible
- Conectar el téster de bolsillo ( x 1) al fusible.
- Comprobar si hay continuidad en el fusible.

NO HAY CONTINUIDAD

HAY CONTINUIDAD

Sustituir el fusible.

2. Conmutador de luces "LIGHTS"

- Desconectar el acoplador del conmutador de luces "LIGHTS" del conector.
- Conectar el téster de bolsillo ( x1) al conmutador de luces "LIGHTS".
- Comprobar si hay continuidad en dos puntos del conmutador de luces.

• Comprobación (luz de posición):  
Cable (+) téster → Terminal Rojo/Amarillo ①  
Cable (-) téster → Terminal Azul ②

Cable (+) téster → Terminal Rojo/Amarillo ①  
Cable (-) téster → Terminal Azul ③

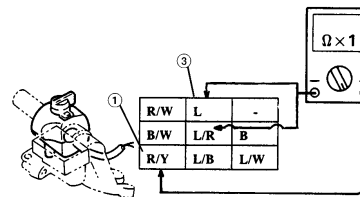

- Colocar el conmutador de luces "LIGHTS" en posiciones "POS" y "OFF", sucesivamente.
- Comprobar si hay continuidad en el conmutador de luces.

Posición del conmutador	En buenas condiciones	En malas condiciones		
Activado	○	X	X	○
Desactivado	X	○	X	○
○: Continuidad	X: No hay continuidad			

• Comprobación (luz de carretera):  
Cable (+) téster → Terminal Rojo/Amarillo ①  
Cable (-) téster → Terminal Azul ②

Cable (+) téster → Terminal Rojo/Amarillo ①  
Cable (-) téster → Terminal Azul/Negro ③

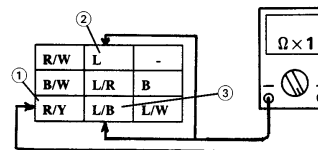

- Colocar el conmutador de luces "LIGHTS" en posiciones "ON" y "OFF", sucesivamente.
- Comprobar si hay continuidad en el conmutador de luces.

Posición del conmutador	En buenas condiciones	En malas condiciones		
Activado	○	X	X	○
Desactivado	X	○	X	○
○: Continuidad	X: No hay continuidad			

EN MALAS CONDICIONES

Sustituir el conmutador de luces "LIGHTS"

EN BUENAS CONDICIONES

\*



\*



3. Conexiones de cables.  
 • Comprobar las conexiones de cables del sistema luces entero.  
 Véase la sección "DIAGRAMA DE CABLEADO".

CONEXIONES EN MAL ESTADO

Corregir



CORRECTAS

Véase la sección "VERIFICACIÓN Y PRUEBAS DEL SISTEMA DE LUCES"

VERIFICACIÓN Y PRUEBAS DEL SISTEMA DE LUCES

1. El faro no se enciende

1. Lámpara del faro

- Conectar el téster de bolsillo ( x1) al faro.

Cable (+) téster → Terminal ①  
 Cable (-) téster → Terminal ②

Cable (+) téster → Terminal ①  
 Cable (-) téster → Terminal ③

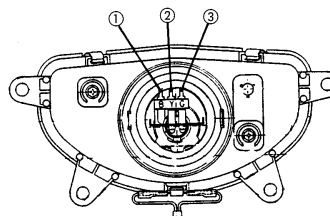

- Comprobar si hay continuidad en la lámpara del faro

NO HAY CONTINUIDAD

Sustituir la lámpara del faro.

HAY CONTINUIDAD

2. Tensión

- Colocar el conmutador principal en posición "ON"
- Colocar el conmutador de luces en posición "ON"
- Colocar el conmutador de cambio de luces en posición de cruce "LO"
- Conectar el téster de bolsillo (CC, 20V) al acoplador del faro

Cable (+) téster → Terminal Verde ①  
 Cable (-) téster → Terminal Negro ②

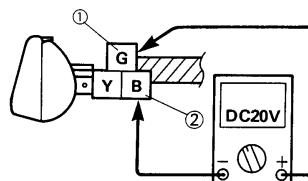

CONCUERDA CON LO ESPECIFICADO

El sistema de luces está en buenas condiciones



• Comprobar la tensión del faro.

**Tensión del faro:**  
12.0 V

NO CONCUERDA  
CON LO  
ESPECIFICADO

**3. Conmutador cambio luces del faro "LIGHTS"**

- Desconectar los acopladores de los conmutadores de los manillares y los cables del conector.
- Conectar el téster de bolsillo ( x1) al conmutador cambio de luces del faro "LIGHTS"

Con el conmutador de cambio de luces del faro "LIGHTS" en posición "HI" (carretera):

**Cable (+) téster → Terminal Azul/Negro ①**  
**Cable (-) téster → Terminal Amarillo ②**

Con el conmutador de cambio de luces del faro "LIGHTS" en posición "LO" (carretera):

**Cable (+) téster → Terminal Azul/Negro ①**  
**Cable (-) téster → Terminal Verde ③**

- Colocar el conmutador de cambio de luces del faro "LIGHTS" en las posiciones "HI" (carretera) "LO" (cruce), sucesivamente.
- Comprobar si hay continuidad en el conmutador

Posición del conmutador	En buenas condiciones	En malas condiciones		
		○	○	○
Carretera "HI"	○	X	○	X
Cruce "LO"	○	○	X	X
○: Continuidad	X: No hay continuidad			

EN MALAS CONDICIONES

Sustituir el conmutador del manillar.

\*



**4. Conexiones de cables.**

- Comprobar las conexiones de cables del sistema luces entero. Véase la sección "DIAGRAMA DE ELÉCTRICO".

**2. El piloto trasero de posición no se enciende.**

**1. Lámpara piloto trasero luz de freno.**

- Extraer la lámpara del piloto trasero luz de freno.
- Conectar el téster de bolsillo ( x1) a la lámpara del piloto trasero luz de freno.

**Cable (+) téster → Terminal ①**  
**Cable (-) téster → Terminal ②**

**Cable (+) téster → Terminal ①**  
**Cable (-) téster → Terminal ③**

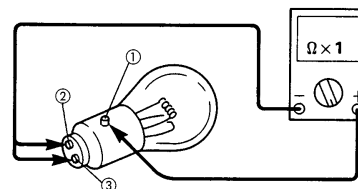

- Comprobar si hay continuidad en la lámpara del piloto trasero luz de freno

NO HAY CONTINUIDAD

Sustituir la lámpara del piloto trasero luz de freno

HAY CONTINUIDAD

**2. Tensión**

- Desconectar el acoplador de las luces traseras de la instalación
- Conectar el conmutador principal (posición "ON")
- Encender las luces (conmutador "LIGHTS" en posición "ON")
- Conectar el téster de bolsillo (20VDC) al acoplador de las luces traseras.

**Cable (+) téster → Terminal Azul ①**  
**Cable (-) téster → Terminal Negro ②**

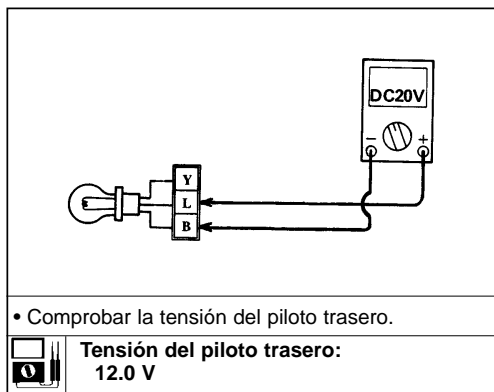

CONCUERDA CON LO ESPECIFICADO

Sustituir el casquillo portalámparas del piloto trasero/luz de freno.

**3. La luz de instrumentos no se enciende.**

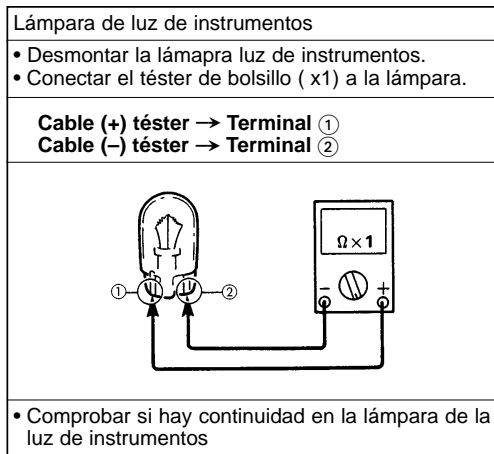

HAY CONTINUIDAD

\*

NO CONCUERDA CON LO ESPECIFICADO

**3. Conexiones de cables**

Comprobar las conexiones del sistema de luces entero.  
Véase la sección "DIAGRAMA ELÉCTRICO"

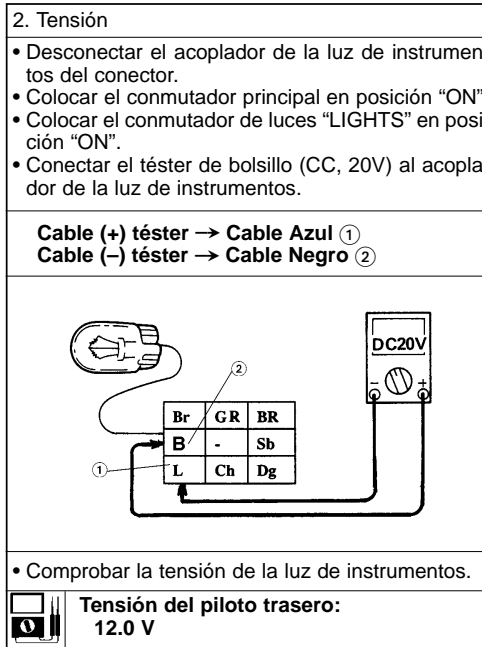

CONCUERDA CON LO ESPECIFICADO

Sustituir el casquillo portalámparas del piloto trasero/luz de freno.

NO CONCUERDA CON LO ESPECIFICADO

**3. Conexiones de cables**

• Comprobar las conexiones del sistema de luces entero.  
Véase la sección "DIAGRAMA ELÉCTRICO"

**4. La luz de posición no se enciende.**

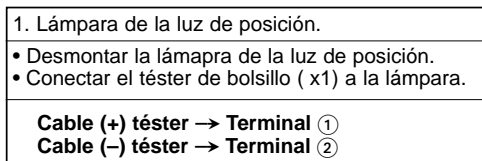

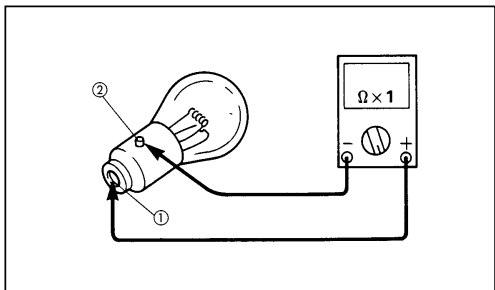

- Comprobar si hay continuidad en la lámpara de la luz de posición.

NO HAY CONTINUIDAD

Sustituir la lámpara luz de posición.

2. Tensión

- Desconectar los cables de la luz de posición.
- Colocar el conmutador principal en posición "ON".
- Colocar el conmutador de luces "LIGHTS" en posición "PO".
- Conectar el téster de bolsillo (CC, 20V) a los cables de la luz de posición.

Cable (+) téster → Cable Azul/Rojo ①  
Cable (-) téster → Cable Negro ②

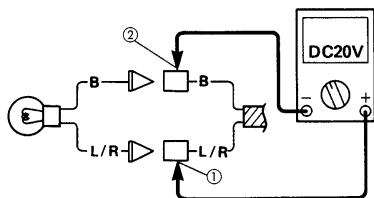

- Comprobar la tensión de la luz de instrumentos.

Tensión de la luz de posición:  
12.0 V

NO CONCUERDA CON LO ESPECIFICADO

3. Conexiones de cables

Comprobar las conexiones del sistema de luces entero.  
Véase la sección "DIAGRAMA ELÉCTRICO"

CONCUERDA CON  
LO ESPECIFICADO

Sustituir el casquillo portalámparas de la luz de posición.



SISTEMA DE SEÑALIZACIÓN

DIAGRAMA DEL CIRCUITO

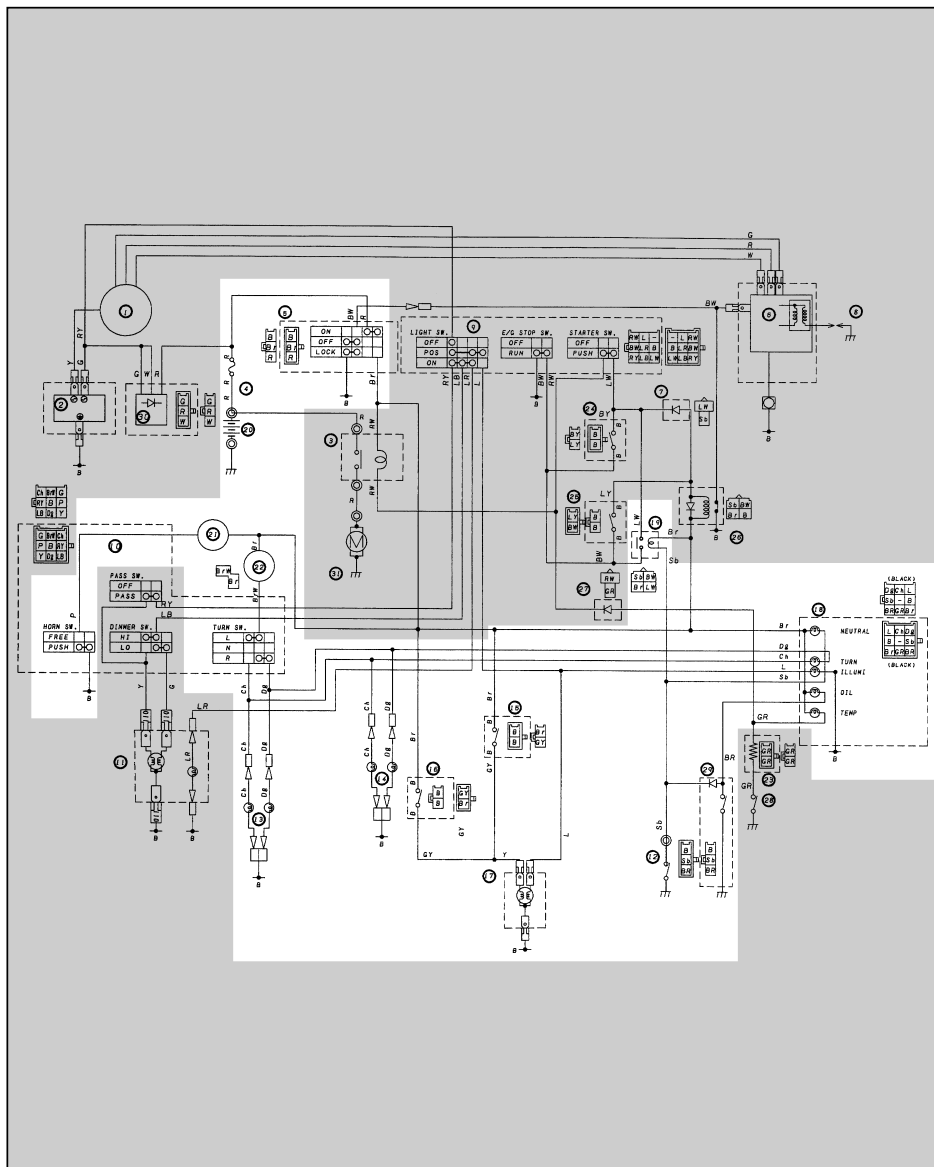

NOTA: \_\_\_\_\_

Para los códigos de colores, véase el diagrama eléctrico

- ④ Fusible
- ⑤ Conmutador principal
- ⑩ Conmutador de la bocina "HORN"
- ⑩ Conmutador de giro "TURN"
- ⑫ Conmutador de punto muerto "NEUTRAL"
- ⑬ Intermitente delantero (izquierdo)
- ⑭ Intermitente trasero (izquierdo)
- ⑮ Conmutador del freno delantero
- ⑯ Conmutador del freno trasero
- ⑰ Piloto trasero/Luz de freno
- ⑱ Piloto indicador de giro "TURN"
- ⑱ Piloto indicador de temperatura
- ⑱ Piloto indicador de nivel de aceite "OIL"
- ⑱ Piloto indicador de punto muerto "NEUTRAL"
- ⑲ Relé de punto muerto
- ⑳ Batería
- ㉑ Bocina
- ㉒ Relé de intermitentes
- ㉓ Conmutador de nivel de aceite

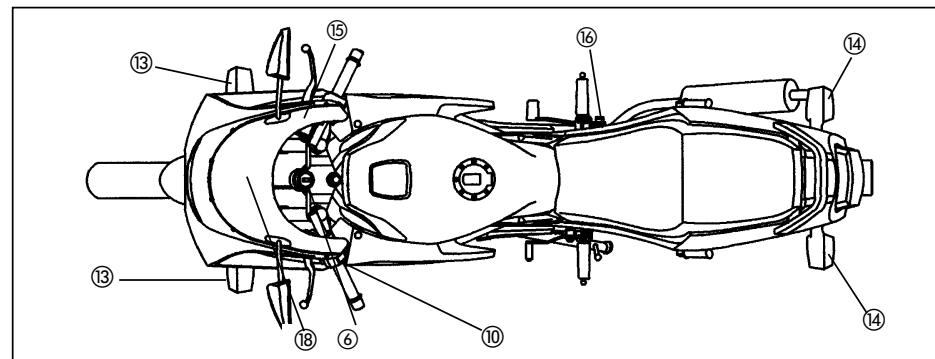
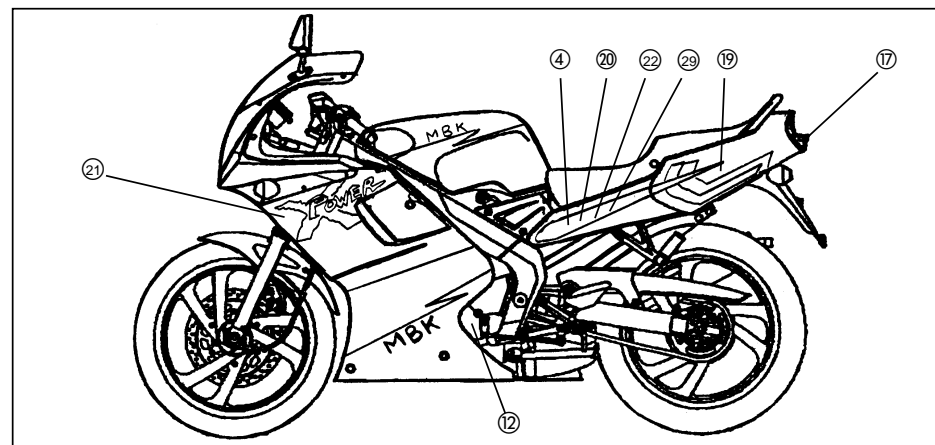



LOCALIZACIÓN DE AVERÍAS

INTERMITENTES, LA LUZ DE FRENO, EL PILOTO INDICADOR DE PUNTO MUERTO "NEUTRAL", INDICADOR DE INTERMITENTES "TURN" Y EL INDICADOR DE PRESIÓN DE ACEITE "OIL" NO SE ENCIENDEN Y LA BOCINA NO FUNCIONA.

Procedimiento

Comprobar:

1. El fusible
2. Batería
3. Conmutador principal.
4. Conexiones de cables (Sistema de señalización)

NOTA:

- Desmontar los elementos siguientes, antes de localizar la avería.
  - 1) El sillín
  - 2) La tapa lateral (izquierda)
  - 3) La tapa lateral (derecha)
  - 4) El conjunto del faro
- Para resolver estas averías, utilizar la herramienta especial siguiente:

 **Téster de bolsillo:**  
90890-03112

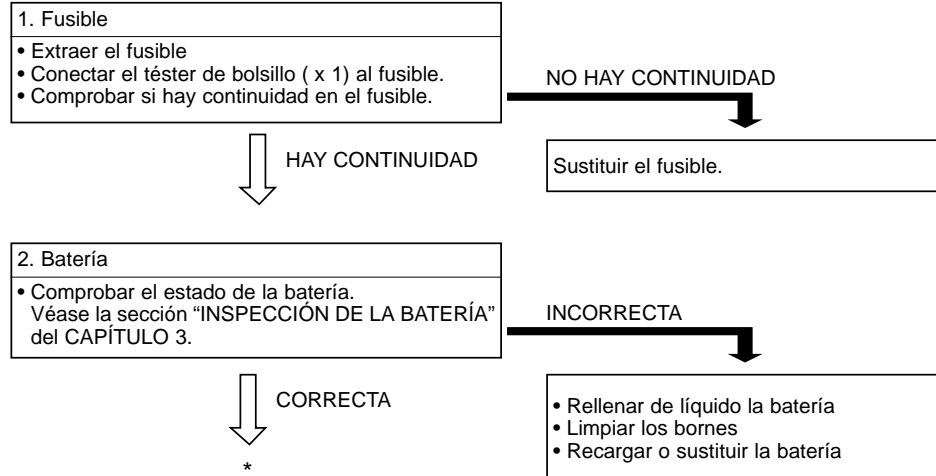

3. Conmutador principal.

- Desconectar el acoplador del conmutador principal (Rojo, Marrón, Negro, del conector)
- Conectar el téster de bolsillo ( x1) al conmutador principal.

**Cable (+) téster → Terminal Rojo ①**  
**Cable (-) téster → Terminal Marrón ②**

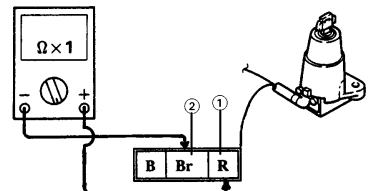

- Colocar el conmutador principal en las posiciones "ON" y "OFF", sucesivamente.
- Comprobar si hay continuidad en el conmutador principal.

Posición del conmutador	En buenas condiciones	En malas condiciones	
Activado "ON"	○	X	X
Desactivado "OFF"	X	○	X

○: Continuidad      X: No hay continuidad

EN MALAS CONDICIONES ↓

Sustituir el conmutador principal

EN BUENAS CONDICIONES ↓

4. Conexiones de cables.

- Comprobar las conexiones del sistema de señalización entero. Véase la sección "DIAGRAMA DE CABLES".

CONEXIONES INCORRECTAS ↓

Corregir

CORRECTAS ↓

Véase la sección "VERIFICACIÓN Y PRUEBAS DEL SISTEMA DE SEÑALIZACIÓN"

VERIFICACIÓN Y PRUEBAS DEL SISTEMA DE SEÑALIZACIÓN

1. Los intermitentes no parpadean.

1. Lámpara de los intermitentes.

- Quitar la lámpara del intermitente.
- Conectar el téster de bolsillo " x1) a la lámpara.

**Cable (+) téster → Terminal ①**  
**Cable (-) téster → Terminal ②**

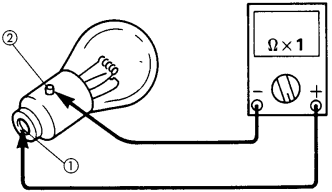

• Comprobar si hay continuidad en la lámpara del faro

HAY CONTINUIDAD

NO HAY CONTINUIDAD

Sustituir la lámpara del intermitente.

2. Casquillo portalámparas del intermitente.

- Colocar la lámpara en el casquillo.
- Desconectar los cables intermitente (Chocolate y Negro) o (Verde Oscuro y Negro).
- Conectar el téster de bolsillo ( x1) a los cables del intermitente.

Para comprobar el intermitente derecho:  
**Cable (+) téster → Cable Verde Oscuro ①**  
**Cable (-) téster → Cable Negro ②**

Para comprobar el intermitente izquierdo:  
**Cable (+) téster → Cable Chocolate ①**  
**Cable (-) téster → Cable Negro ②**

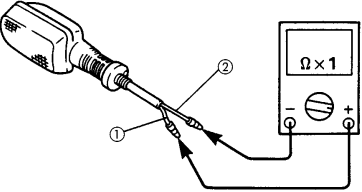

NO HAY CONTINUIDAD

Sustituir el casquillo portalámparas del intermitente

• Comprobar si hay continuidad en el casquillo portalámparas del intermitente.

HAY CONTINUIDAD

3. Conmutador de giro "TURN".

- Desconectar el acoplador del conmutador del manillar (Chocolate, Verde Oscuro, Negro, Rosa, Rojo/Amrillo y Marrón/Blanco, Azul/Negro, Verde, Amarillo) del conector.
- Conectar el téster de bolsillo ( x1) al conmutador de giro "TURN"

**Con el conmutador "TURN" en posición "R":**  
**Cable (+) téster → Terminal Marrón/Blanco ①**  
**Cable (-) téster → Terminal Verde Oscuro ②**

**Con el conmutador "TURN" en posición "L":**  
**Cable (+) téster → Terminal Marrón/Blanco ①**  
**Cable (-) téster → Terminal Chocolate ③**

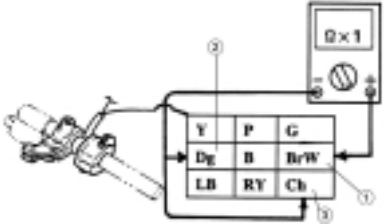

- Colocar el conmutador "TURN" en las posiciones "R" y "L", sucesivamente.
- Comprobar si hay continuidad en el conmutador "TURN"

Posición del conmutador	En buenas condiciones	En malas condiciones	
"R" (derecha)	○	X	X
"L" (izquierda)	○	X	X
○: Continuidad	X: No hay continuidad		

EN MALAS CONDICIONES

Sustituir el conmutador del manillar.

EN BUENAS CONDICIONES

\*



4. Tensión

- Colocar el conmutador principal en posición "ON".
- Conectar el téster de bolsillo (CC, 20 V) al acoplador del relé de intermitencia.

**Cable (+) téster → Terminal Marrón ①**  
**Cable (-) téster → A masa**

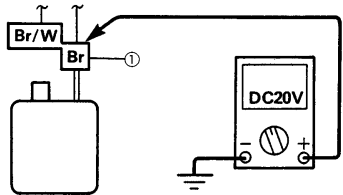

NO CONCUERDA CON LO ESPECIFICADO

- Comprobar la tensión del relé de intermitencia.

**Tensión del relé de intermitencia:**  
**12.0 V**

CONCUERDA CON LO ESPECIFICADO

Sustituir el relé de intermitencia.

La luz de freno no se enciende cuando se el freno delantero o el trasero

1. Lámpara del piloto trasero/luz de freno

- Extraer la lámpara del piloto trasero/luz de freno.
- Conectar el téster de bolsillo ( x1) a la lámpara.

**Cable (+) téster → Terminal ①**  
**Cable (-) téster → Terminal ③**

**Cable (+) téster → Terminal ②**  
**Cable (-) téster → Terminal ③**

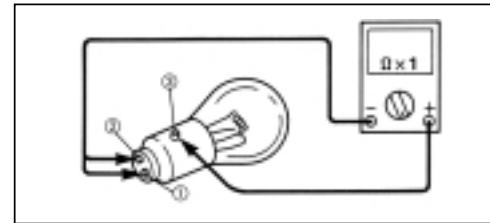

- Extraer la lámpara del piloto trasero/luz de freno.
- Conectar el téster de bolsillo ( x1) a la lámpara.

NO HAY CONTINUIDAD

Sustituir la lámpara piloto trasero/luz de freno.

HAY CONTINUIDAD

2. Conmutador del freno delantero.

- Desconectar el acoplador del conmutador delantero (Marrón y Verde/Amarillo) del conector.
- Conectar el téster de bolsillo ( x1) a los cables del conmutador de freno.

**Cable (+) téster → Terminal Marrón ①**  
**Cable (-) téster → Terminal Verde/Amarillo ②**

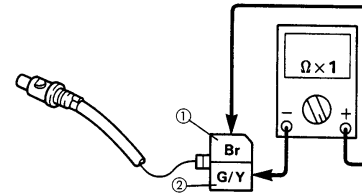

- Comprobar si hay continuidad en el conmutador de freno.

Posición del conmutador	En buenas condiciones	En malas condiciones	
Al aplicar el freno del.	○	X	X ○
Sin aplicar el freno del.	X	○	X ○

○: Continuidad      X: No hay continuidad

EN MALAS CONDICIONES

Sustituir el conmutador del freno delantero

EN BUENAS CONDICIONES

\*



3. Tensión

- Colocar el conmutador principal en posición "ON".
- Accionar el freno delantero.
- Conectar el téster de bolsillo (CC, 20V) al conmutador del freno delantero.

**Cable (+) téster → Terminal Marrón ①**  
**Cable (-) téster → A masa**

• Comprobar la tensión del freno delantero

**Tensión de la luz de posición:**  
**12.0 V**

CONCUERDA CON LO ESPECIFICADO

5. Conmutador del freno trasero.

- Desconectar los cables del conmutador del freno trasero (Marrón y Verde/Amarillo) del conector.
- Conectar el téster de bolsillo (x1) al cable del conmutador de freno.

NO CONCUERDA CON LO ESPECIFICADO

4. Conexiones de cables

Comprobar las conexiones de todo el sistema. Véase la sección "DIAGRAMA ELÉCTRICO"

- Comprobar si hay continuidad en el conmutador de freno.

Posición del conmutador	En buenas condiciones	En malas condiciones	
Apretando el freno tras.	○	X	○
Sin apretar el freno tras.	X	○	○

○: Continuidad      X: No hay continuidad

EN MALAS CONDICIONES

Sustituir el conmutador del freno trasero

EN BUENAS CONDICIONES

6. Tensión

- Apretar el freno trasero.
- Conectar el téster de bolsillo (CC, 20V) al conmutador del freno delantero.

**Cable (+) téster → Terminal Marrón ①**  
**Cable (-) téster → A masa**

• Comprobar la tensión del freno delantero

**Tensión del freno trasero:**  
**12.0 V**

NO CONCUERDA CON LO ESPECIFICADO

7. Conexiones de cables

Comprobar las conexiones de todo el sistema. Véase la sección "DIAGRAMA ELÉCTRICO"

CONCUERDA CON LO ESPECIFICADO

Sustituir el casquillo portalámpara del piloto trasero/luz de freno.

3. El indicador de punto muerto "NEUTRAL" no se enciende.

1. Lámpara del piloto indicador de punto muerto "NEUTRAL"

- Extraer la lámpara
- Conectar el téster de bolsillo (CC, 20V) a la lámpara

**Cable (+) téster → Terminal Marrón ①**  
**Cable (-) téster → A masa**

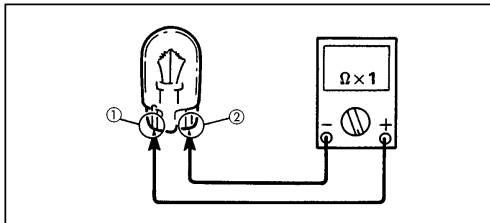

• Comprobar si hay continuidad en la lámpara indicador de punto muerto "NEUTRAL"

HAY CONTINUIDAD

2. Conmutador de punto muerto "NEUTRAL".

- Desconectar el cable del interruptor de punto muerto (Azul claro) del conector.
- Conectar el téster de bolsillo (x1) al interruptor de punto muerto

Cable (+) téster → Terminal Azul claro ①  
Cable (-) téster → A masa

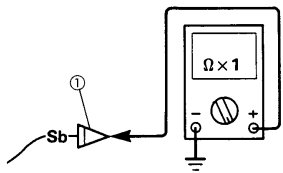

- Pasar la transmisión a punto muerto y a una marcha, sucesivamente.
- Comprobar si hay continuidad en el conmutador de punto muerto "NEUTRAL"

Posición de la transmisión	En buenas condiciones		En malas condiciones	
	○	X	X	○
Punto muerto	○	X	X	○
En marcha	X	○	X	○

○: Continuidad      X: No hay continuidad

EN BUENAS CONDICIONES

NO HAY CONTINUIDAD

Sustituir la lámpara piloto indicador de punto muerto "NEUTRAL"

EN MALAS CONDICIONES

Sustituir el conmutador de punto muerto "NEUTRAL"



3. Tensión

- Desconectar el acoplador del piloto indicador de punto muerto "NEUTRAL" (Chocolate, Marrón, Verde Oscuro, Azul, Negro/Rojo, Azul Claro, Negro y Verde/Rojo) del conector.
- Colocar el conmutador principal en posición "ON"
- Conectar el téster de bolsillo (CC, 20V) al acoplador del piloto indicador de punto muerto "NEUTRAL"

Cable (+) téster → Terminal Marrón ①  
Cable (-) téster → Terminal Negro ②

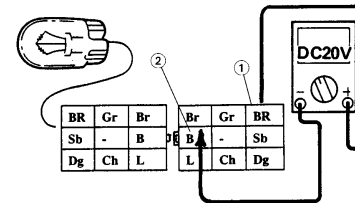

NO CONCUERDA CON LO ESPECIFICADO

4. Conexiones de cables

Comprobar las conexiones de todo el sistema. Véase la sección "DIAGRAMA ELÉCTRICO"

- Comprobar la tensión del freno delantero

Tensión indicador de punto muerto: 12.0 V

CONCUERDA CON LO ESPECIFICADO

4. El piloto indicador de giro "TURN" no se enciende.

1. Piloto indicador de giro "TURN".

- Quitar la lámpara
- Conectar el téster de bolsillo (x1) a la lámpara.

Cable (+) téster → Terminal ①  
Cable (-) téster → Terminal ②

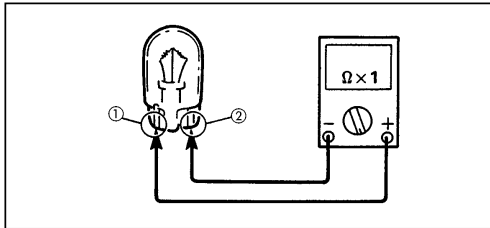

• Comprobar si hay continuidad en la lámpara del piloto indicador de giro "TURN".

**NO HAY CONTINUIDAD**  
Sustituir la lámpara del piloto indicador de giro "TURN"

**HAY CONTINUIDAD**

**2. Conmutador de giro "TURN".**  
• Desconectar los acopladores del conmutador del manillar (Chocolate, Verde Oscuro, Negro, Rosa, Amarillo, Azul / Negro, Rojo / Amarillo y Marrón/Blanco)  
• Conectar el téster de bolsillo ( x1) al conmutador de giro "TURN"

**Con el conmutador "TURN" posición "R":**  
Cable (+) téster → Terminal Marrón/Blanco ①  
Cable (-) téster → Terminal Verde oscuro ②

**Con el conmutador "TURN" posición "L":**  
Cable (+) téster → Terminal Marrón/Blanco ①  
Cable (-) téster → Terminal Chocolate ③

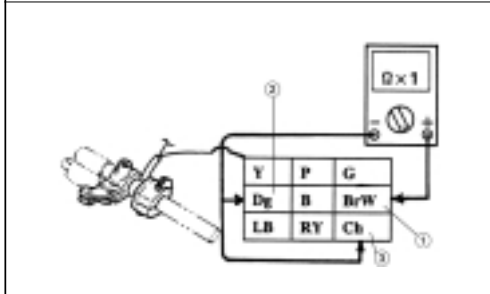

• Colocar el conmutador "TURN" en las posiciones "R" y "L", sucesivamente.  
• Comprobar si hay continuidad en el conmutador "TURN"

Posición del conmutador	En buenas condiciones	En malas condiciones	
"R" derecho	○	X	X
"L" izquierdo	○	X	X
○: Continuidad		X: No hay continuidad	

**EN BUENAS CONDICIONES**

**EN MALAS CONDICIONES**  
Sustituir el conmutador del manillar.

**3. Tensión**  
• Colocar el conmutador principal en posición "ON"  
• Conectar el téster de bolsillo

Cable (+) téster → Cable Marrón ①  
Cable (-) téster → A masa

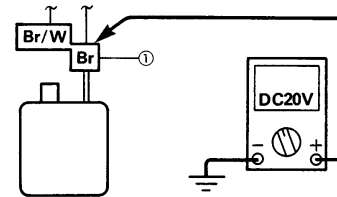

• Comprobar la tensión del freno delantero

**Tensión de los intermitentes:**  
12.0 V

**CONCUERDA CON LO ESPECIFICADO**

Sustituir el relé de intermitentes.

**5. El piloto indicador de nivel de aceite no se enciende.**

**1. Lámpara**  
• Extraer la lámpara  
• Conectar el téster de bolsillo ( x1) a la lámpara

Cable (+) téster → Terminal ①  
Cable (-) téster → Terminal ②

**NO CONCUERDA CON LO ESPECIFICADO**  
**4. Conexiones de cables**  
Comprobar las conexiones de todo el sistema. Véase la sección "DIAGRAMA ELÉCTRICO"

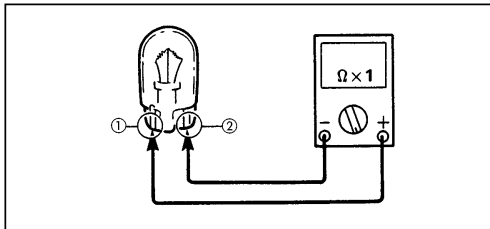

• Comprobar si hay continuidad en la lámpara del piloto indicador de presión de aceite "OIL"

HAY CONTINUIDAD

2. Conmutador de nivel de aceite.

- Extraer el conmutador de nivel de aceite del depósito de aceite.
- Desconectar el acoplador del conmutador (Negro, Azul Claro y Negro/Rojo) del conector.
- Conectar el téster de bolsillo (x1) al conmutador de nivel de aceite.

**Comprobación 1**  
 Cable (+) téster → Terminal Negro/Rojo ①  
 Cable (-) téster → Terminal Azul claro ②

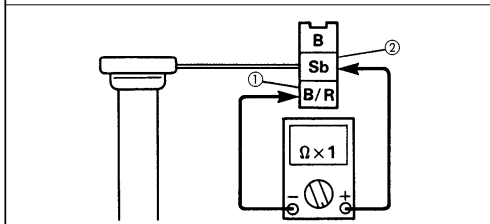

• Comprobar si hay continuidad en el conmutador de nivel de aceite.

HAY CONTINUIDAD

3. Conmutador de nivel de aceite.

- Conectar el téster de bolsillo (x1) al conmutador de nivel de aceite.

**Comprobación 2**  
 Cable (+) téster → Terminal Negro/Rojo ①  
 Cable (-) téster → Terminal Negro ②

NO HAY CONTINUIDAD

Sustituir la lámpara del piloto indicador de presión de aceite "OIL"

NO HAY CONTINUIDAD

Sustituir el conmutador de nivel de aceite.

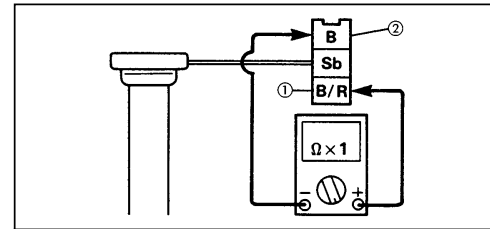

• Comprobar si hay continuidad en el conmutador de nivel de aceite

Posición del conmutador	En buenas condiciones	En malas condiciones	
En posición correcta	○	X	○
En posición inversa	X	○	○

○: Continuidad      X: No hay continuidad

EN BUENAS CONDICIONES

EN MALAS CONDICIONES

Sustituir el conmutador del nivel de aceite.

4. Tensión

- Desconectar el acoplador del piloto indicador de nivel de aceite "OIL" (Chocolate, Marrón, Verde Oscuro, Axul, Negro/Rojo, Azul Claro, Negro y Verde/Rojo) del conector.
- Conectar el téster de bolsillo (CC, 20V) al acoplador del piloto indicador de nivel de aceite "OIL"

Cable (+) téster → Terminal Marrón ①  
 Cable (-) téster → Terminal Negro ②

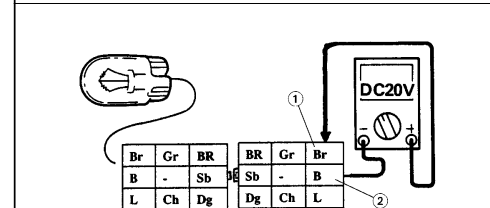

• Comprobar la tensión del freno delantero

**Tensión piloto indicador aceite "OIL":**  
 12,0 V

CONCUERDA CON LO ESPECIFICADO

Sustituir el casquillo portalámparas del piloto indicador

NO CONCUERDA CON LO ESPECIFICADO

5. Conexiones de cables  
 Comprobar las conexiones de todo el sistema.  
 Véase la sección "DIAGRAMA ELÉCTRICO"





2. La bocina no suena cuando se pulsa el conmutador "HORN"

1. Conmutador de la bocina "HORN"

- Desconectar el acoplador del conmutador del manillar (Marrón/Blanco, Rojo/Amarillo, Negro, Rosa, Verde Oscuro y Chocolate) del conector.
- Conectar el tésle de bolsillo (x1) al conmutador "HORN"

Cable (+) tésle → Terminal Rosa ①  
Cable (-) tésle → Terminal Negro ②

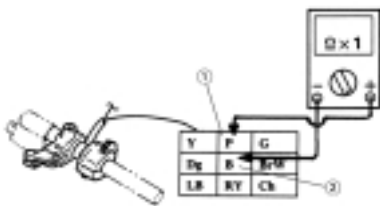

- Comprobar si hay continuidad en el conmutador de la bocina "HORN"

Posición del conmutador	En buenas condiciones		En malas condiciones	
Conmutador "HORN" accionado	○		X	X
Conmutador "HORN" sin accionar	X		○	X

○: Continuidad    X: No hay continuidad

EN MALAS CONDICIONES

Sustituir el conmutador del manillar.

HAY CONTINUIDAD

2. Tensión.

- Conectar el tésle de bolsillo (CC, 20V) al terminal de la bocina.

Cable (+) tésle → Terminal Marrón ①  
Cable (-) tésle → A masa

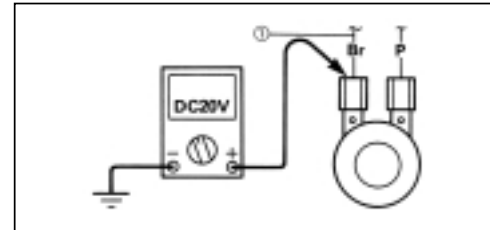

- Comprobar la tensión de la bocina

Tensión de la bocina:  
12,0 V

CONCUERDA CON LO ESPECIFICADO

4. Bocina

- Desconectar el cable "Rosa" del terminal de la bocina.
- Conectar un cable de puente (1) al terminal de la bocina y derivarlo a masa.

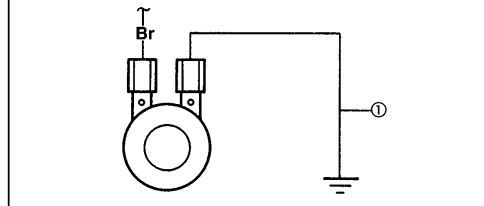

LA BOCINA NO SUENA

5. Tensión

- Conectar el tésle de bolsillo (CC, 20V) al terminal Rosa de la bocina.

Cable (+) tésle → Terminal Marrón ①  
Cable (-) tésle → A masa

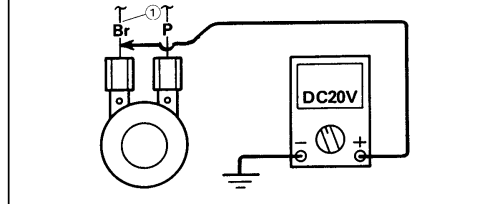

NO CONCUERDA CON LO ESPECIFICADO

3. Conexiones de cables

Comprobar las conexiones de todo el sistema. Véase la sección "DIAGRAMA ELÉCTRICO"

LA BOCINA SUENA

La bocina está en buenas condiciones.



• Comprobar la tensión del terminal "Rosa".



Tensión de la bocina:  
12,0 V



CONCUERDA CON  
LO ESPECIFICADO

Ajustar o sustituir la bocina.

FUERA DE LAS ESPECIFICACIONES



Sustituir la bocina.



SISTEMA DE REFRIGERACIÓN  
DIAGRAMA DEL CIRCUITO

NOTA: \_\_\_\_\_

Para los códigos de colores, véase el diagrama eléctrico

- ④ Fusible
- ⑤ Conmutador principal
- ⑱ Indicador de temperatura
- ⑳ Batería
- ㉘ Termocontacto

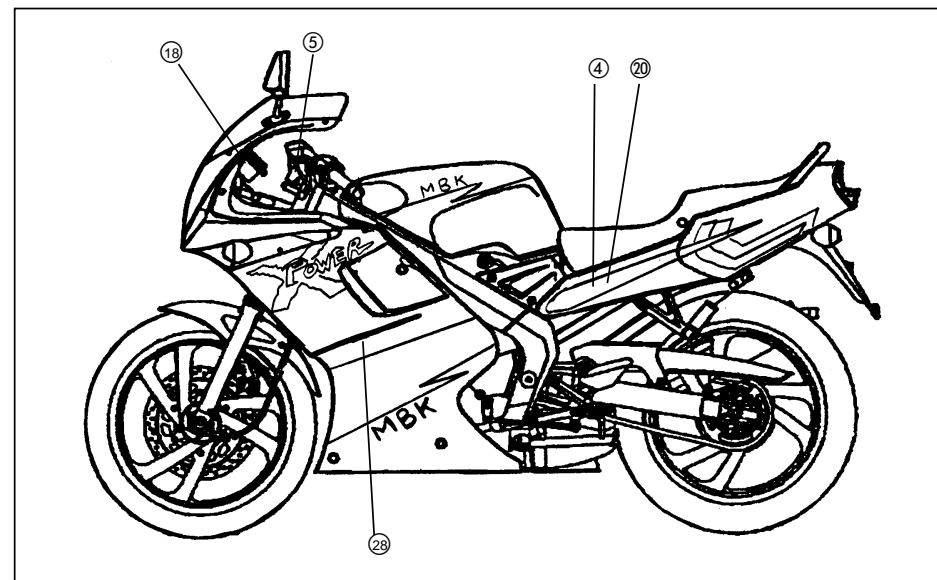
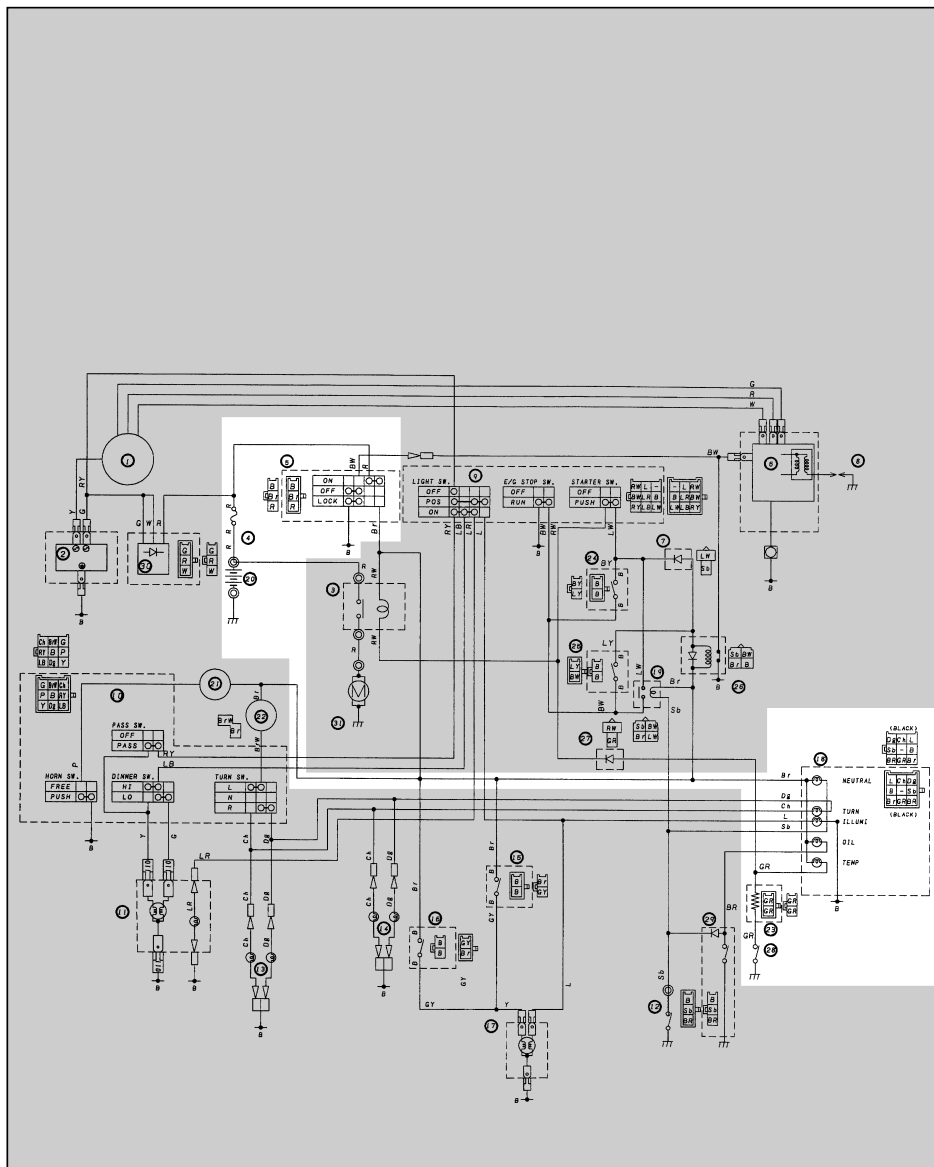



LOCALIZACIÓN DE AVERÍAS

LA LUZ DE TEMPERATURA NO SE ENCIENDE CON EL MOTOR CALIENTE

Procedimiento

Comprobar:

- 1. El fusible
- 2. Batería
- 3. Conmutador principal.
- 4. El indicador de temperatura
- 5. El termosensor
- 6. Las conexiones de cables (Sistema de refrigeración)

NOTA:

- Desmontar los elementos siguientes, antes de localizar la avería.
  - 1) El sillín
  - 2) El carenado lateral (izquierdo)
  - 3) El carenado lateral (derecho)
  - 4) El conjunto del faro
- Para solucionar esta avería, utilizar la herramienta especial siguiente:

**Téster de bolsillo:**  
90890-03112

1. Fusible

- Quitar el fusible
- Conectar el téster de bolsillo ( x1) al fusible.
- Comprobar si hay continuidad en el fusible.

NO HAY CONTINUIDAD

HAY CONTINUIDAD

Sustituir el fusible.

2. Batería

- Comprobar el estado de la batería. Véase la sección "INSPECCIÓN DE LA BATERÍA" del CAPÍTULO 3.

INCORRECTA

CORRECTA

- Limpiar los bornes.
- Recargar o sustituir la batería

\*



3. Conmutador principal.

- Desconectar el acoplador del conmutador principal (Rojo, Marrón, Negro y el cable (Negro/Blanco del conector)
- Conectar el téster de bolsillo ( x1) al conmutador principal.

**Cable (+) téster → Terminal Rojo ①**  
**Cable (-) téster → Terminal Marrón ②**

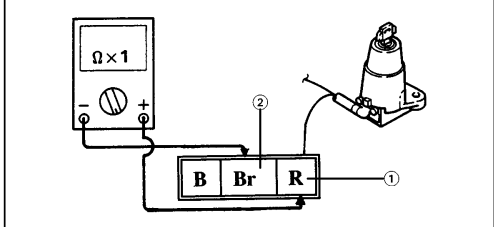

- Pasar el conmutador principal a las posiciones "ON" y "OFF", alternativamente.
- Comprobar si hay continuidad en el conmutador principal.

Posición del conmutador	En buenas condiciones	En malas condiciones	
Activado "ON"	○	X	○
Desactivado "OFF"	X	○	X

○: Continuidad      X: No hay continuidad

EN MALAS CONDICIONES

Sustituir el conmutador principal

EN BUENAS CONDICIONES

4. Indicador de temperatura.

- Desconectar el cable del termosensor (Verde/Rojo) 1 del conector.
- Conectar el cable a masa (chasis) con un cable puente.
- Colocar el conmutador principal en posición "ON".
- Comprobar que se enciende el indicador de temperatura.

INCORRECTO

Sustituir el indicador de temperatura.

CORRECTO



5. Termosensor

- Extraer termosensor de su alojamiento.
- Conectar el téster de bolsillo ( x1) al termosensor (1).
- Sumergir el termosensor en el agua (2).
- Medir las resistencias.
- Anotar las temperaturas mientras se va calentado el agua con el termosensor dentro (3).

Hasta 98 °C  
No hay continuidad

Desde 98 °C  
Hay continuidad

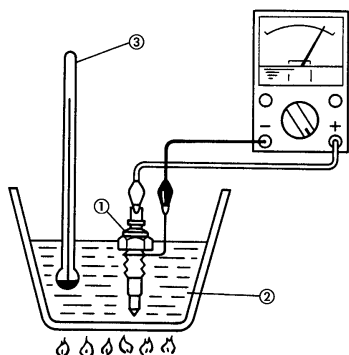

↓ LAS RESISTENCIAS  
CONCUERDAN CON  
LO ESPECIFICADO

\*

**⚠ ADVERTENCIA:**

Manejar el termostato con especial cuidado. No someterlo nunca a choques ni dejarlo caer. Si se hace accidentalmente, sustituirlo.

MENOS DE 98 °C    MÁS DE 98 °C

Sustituir el termosensor.

**ATENCIÓN:**

Después de sustituir el termosensor, comprobar el nivel de líquido refrigerante en el radiador y verificar si hay fugas.



6. Conexiones de cables

- Comprobar las conexiones de todo el sistema de refrigeración. Véase la sección "DIAGRAMA ELÉCTRICO"

MALAS CONEXIONES

Corregir.

# DIAGRAMA ELÉCTRICO TZR 50

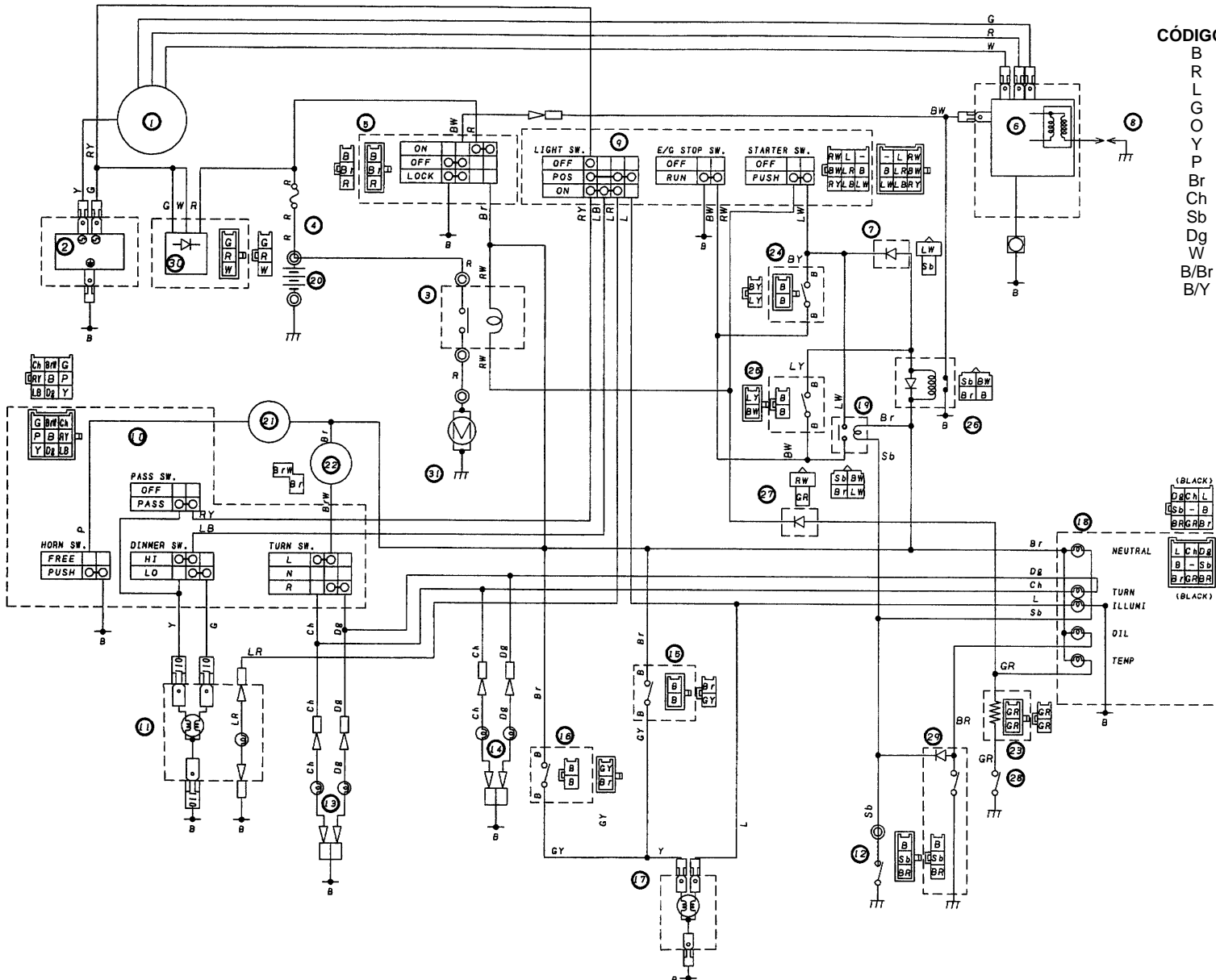

## CÓDIGO DE COLORES

B	Negro	B/R	Negro/Rojo
R	Rojo	B/W	Negro/Blanco
L	Azul	G/R	Verde/Rojo
G	Verde	G/Y	Verde/Amarillo
O	Naranja	Br/W	Marrón/Blanco
Y	Amarillo	W/R	Blanco/Rojo
P	Rosa	W/B	Blanco/Negro
Br	Marrón	W/G	Blanco/Verde
Ch	Chocolate	Y/L	Amarillo/Azul
Sb	Azul cielo	Y/R	Amarillo/Rojo
Dg	Verde oscuro	L/B	Azul/Negro
W	Blanco	L/R	Azul/Rojo
B/Br	Negro/Marrón	L/W	Azul/Blanco
B/Y	Negro/Amarillo	L/Y	Azul/Amarillo

- ① Volante magnético
- ② Regulador
- ③ Relé de arranque
- ④ Fusible
- ⑤ Interruptor principal
- ⑥ CDI + Bobina de encendido
- ⑦ Diodo
- ⑧ Bujía
- ⑨ Interruptor de manillar (D)
- ⑩ Interruptor de manillar (I)
- ⑪ Faro delantero
- ⑫ Interruptor de pto. muerto
- ⑬ Intermitente delantero
- ⑭ Intermitente trasero
- ⑮ Interruptor de freno delantero
- ⑯ Interruptor de freno trasero
- ⑰ Piloto trasero
- ⑱ Medidores
- ⑲ Relé de pto. muerto
- ⑳ Batería
- ㉑ Bocina
- ㉒ Relé intermitencia
- ㉓ Resistencia
- ㉔ Interruptor de embrague
- ㉕ Interruptor caballete lateral
- ㉖ Relé B
- ㉗ Diodo
- ㉘ Interruptor Temp.
- ㉙ Interruptor nivel de aceite
- ㉚ Rectificador
- ㉛ Motor de arranque